

GL·iNet



GL-AXT1800

用户手册

目录

1. GL.iNet AXT1800 初始设置.....	3
1.1. 开机.....	3
1.2. 连接.....	4
(1) 通过局域网连接.....	4
(2) 通过 Wi-Fi 连接.....	4
1.3. 访问路由器管理页面.....	5
(1) 语言设置.....	5
(2) 管理员密码设置.....	6
(3) Web 界面管理.....	7
1. 网络.....	7
1.1. 以太网.....	8
(1) DHCP.....	9
(2) Static.....	9
(3) PPPoE.....	10
1.2. 中继.....	11
1.3. 热点共享.....	13
1.4. 蜂窝网络.....	14
可兼容 USB 猫.....	16
2. 无线.....	16
3. 客户端.....	18
4. 应用程序.....	19
4.1. 软件包.....	19
4.2. GoodCloud.....	20
4.3. 网络存储.....	21

5. 网络.....	21
5.1. 防火墙.....	21
5.1.1. 端口转发.....	22
5.1.2. 开放路由器端口.....	24
5.1.3. DMZ.....	24
5.2. 多线负载.....	25
5.3. 内部网络.....	29
5.4. DNS.....	29
5.5. 网络模式.....	30
5.6. IPv6.....	31
5.7. Mac 地址克隆.....	33
5.8. 旁路由.....	33
5.9. IGMP Snooping.....	35
6. 系统.....	35
6.1. 概要.....	35
6.2. 升级.....	37
6.2.1. 在线升级.....	38
6.2.2. 本地升级.....	38
(1) 官方 glinet 固件.....	39
6.3. 定时任务.....	39
6.4. 管理员密码.....	40
6.5. 时区.....	41
6.6. 日志.....	42
6.7. 重置固件.....	42
6.8. 高级设置.....	43

1. GL.iNet AXT1800 初始设置

型号:

GL-AXT1800

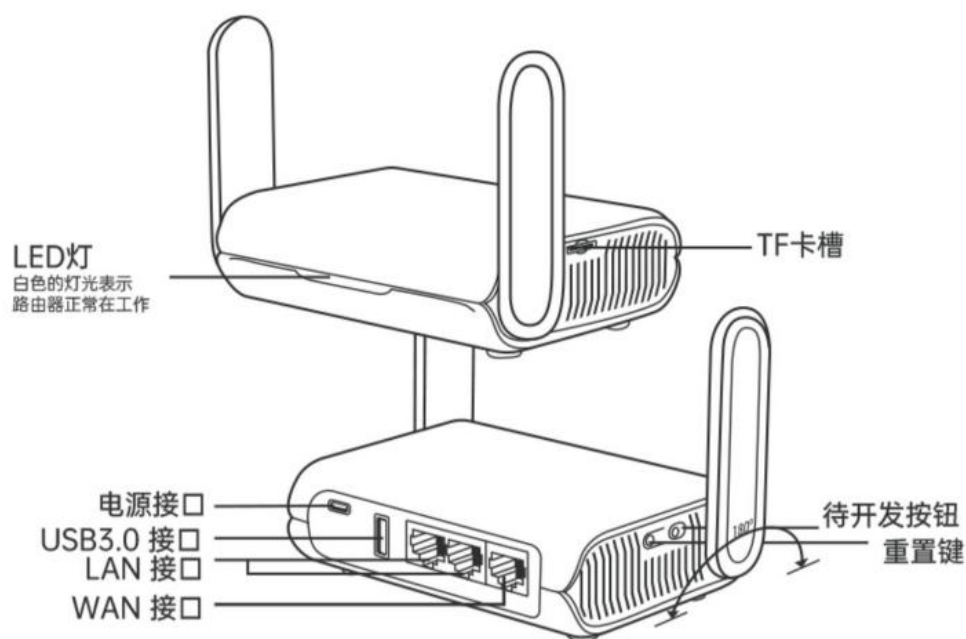

1.1. 开机

将电源线插入路由器的电源端口。确保您使用的是标准 5V / 4A 电源适配器。否则可能导致故障。

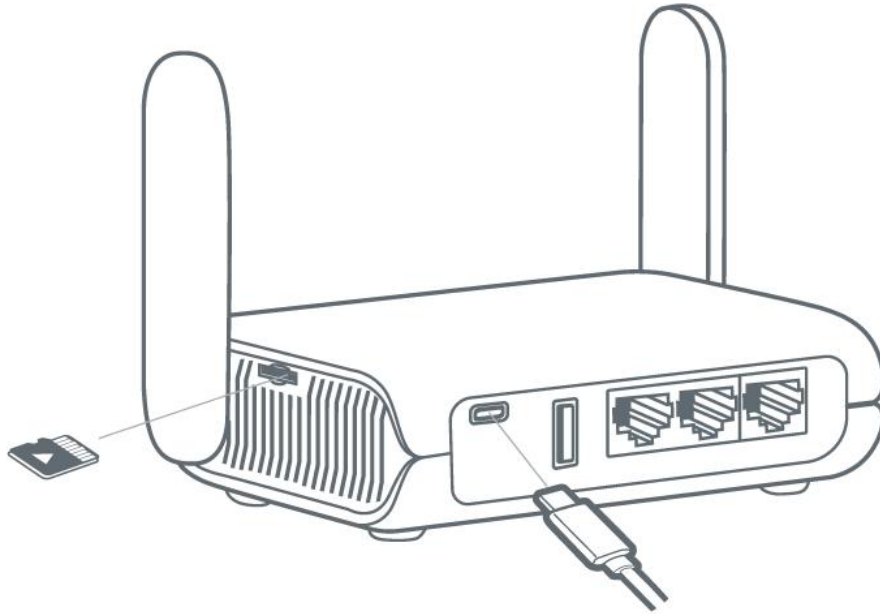

注意：TF 卡不支持热插拔，如需使用 TF 卡，请在开机前插入。

USB3.0 端口带载 5V DC 1.5A。

1.2. 连接

(1) 通过局域网连接

您可以通过 Lan 口或者是 WiFi 连接到路由器；

注意：此步骤仅将设备连接到路由器的局域网（Lan），目前您无法访问网络，为了能正常连接到网络，请根据以下操作步骤完成网络设置。

(2) 通过 Wi-Fi 连接

在您的设备中搜索路由器的 SSID，然后输入初始密码。

注意：SSID 是以下格式打印在路由器的底部标签上：

- **GL-AXT1800-XXX**

初始密码位于 ssid 下一栏，WiFi Key: 10 个字符

1.3. 访问路由器管理页面

打开浏览器（建议使用谷歌，火狐浏览器）访问 <http://192.168.8.1> 您将进入路由器管理页面的初始设置步骤。

(1) 语言设置

您可以选择路由器管理页面显示的语音，目前我们的路由器支持英语、简体中文、繁体中文、德语、法语、西班牙语、意大利语和日语。

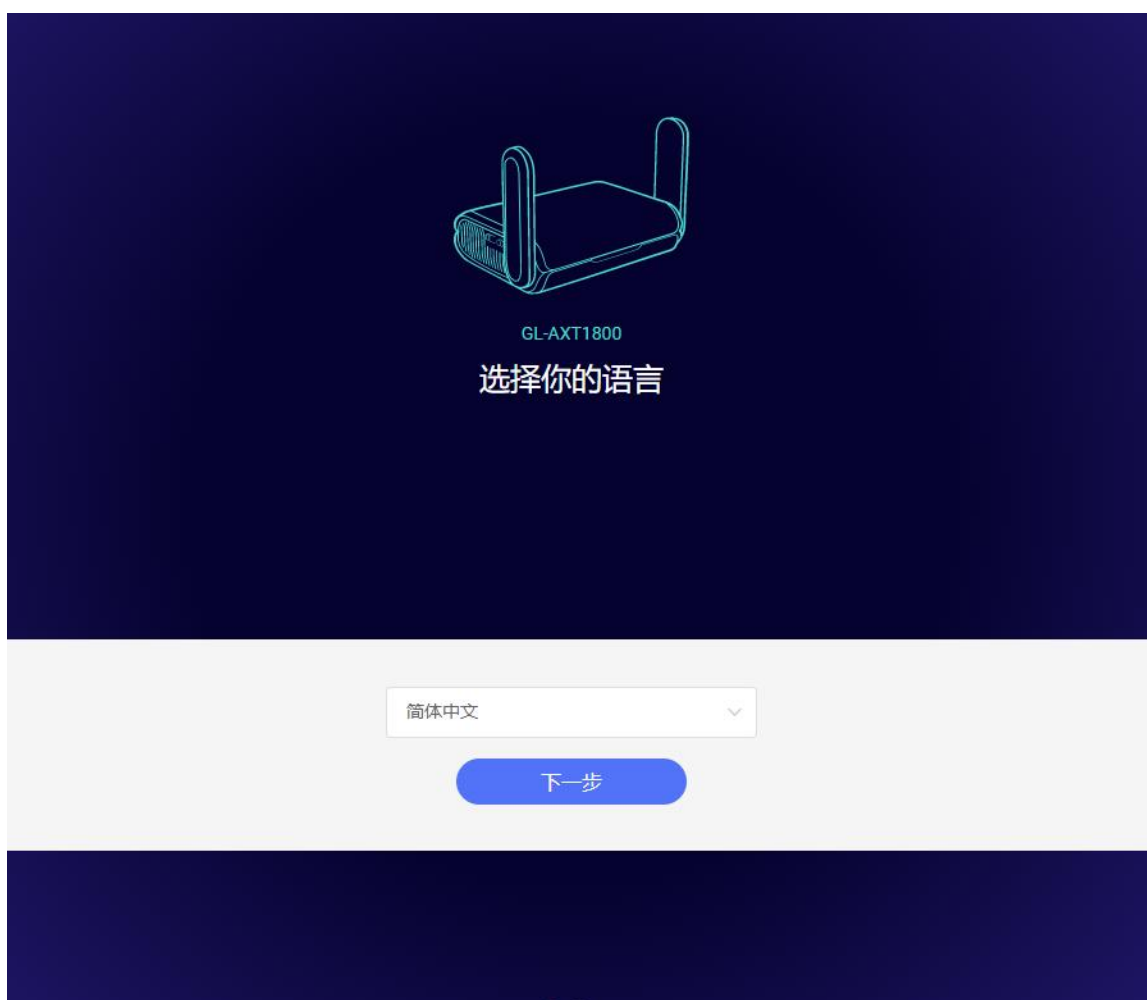

注意：如果浏览器始终进入到 Luci 界面 (<http://192.168.8.1/cgi-bin/luci>)，那么您可以通过访问 <http://192.168.8.1/index.html> 进入界面而不是 <http://192.168.8.1>。

(2) 管理员密码设置

此管理页面没有默认密码，您必须设置自己的密码，该密码长度至少在 10 个字符以上，然后点击提交。

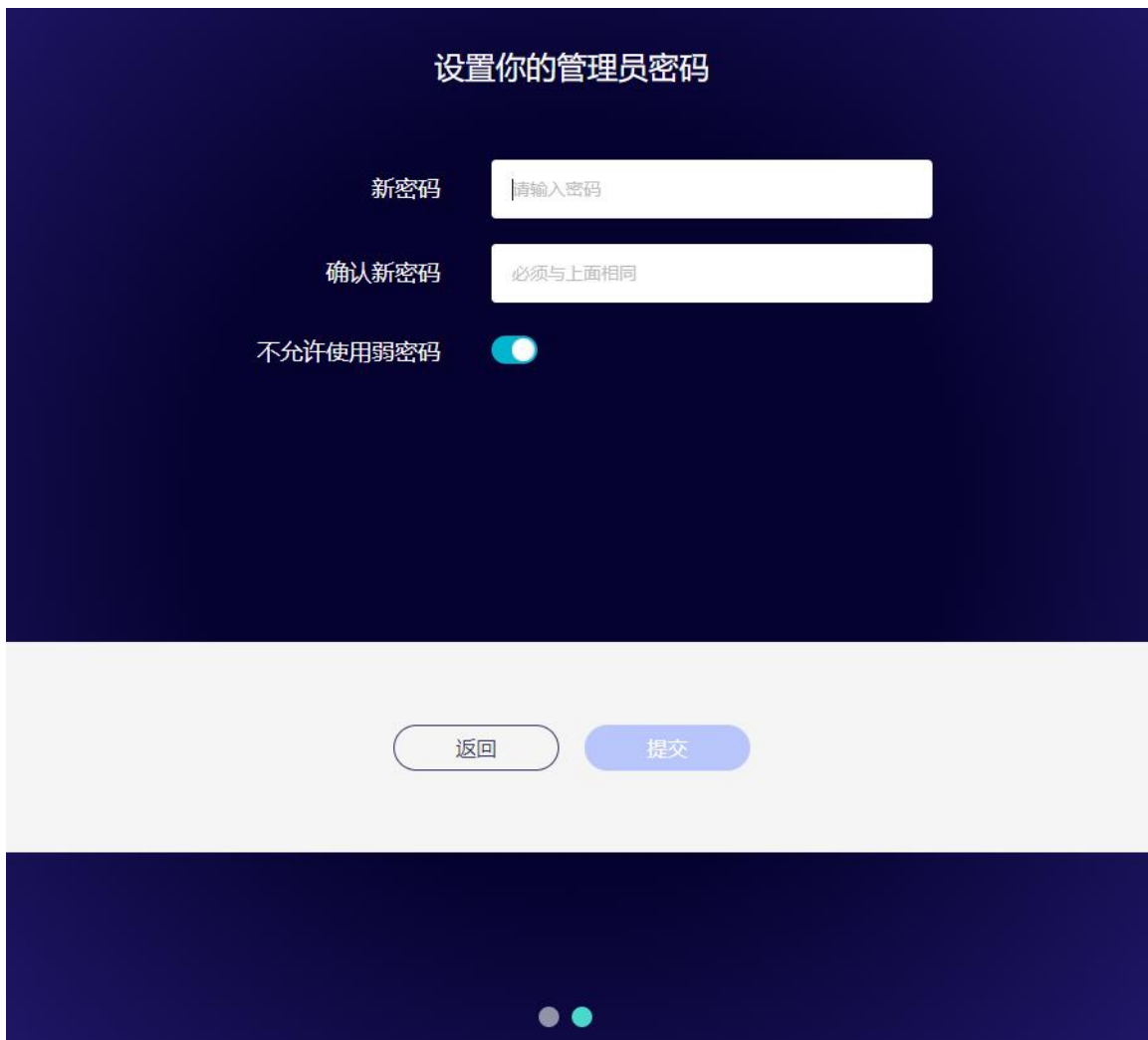

The screenshot shows a dark blue background with the title '设置你的管理员密码' (Set your administrator password) in white. Below the title are two input fields: '新密码' (New password) with a placeholder '请输入密码' (Please enter password) and '确认新密码' (Confirm new password) with a placeholder '必须与上面相同' (Must be the same as above). A toggle switch for '不允许使用弱密码' (Do not allow weak passwords) is turned on. At the bottom, there are two buttons: '返回' (Return) and '提交' (Submit).

注意：此密码用于路由器管理页面和嵌入式 Linux 系统，不会修改您的 WiFi 密码。

(3) Web 界面管理

初始设置后您将进入路由器的管理页面，您可在此检查网络连接状态跟管理路由器的设置。

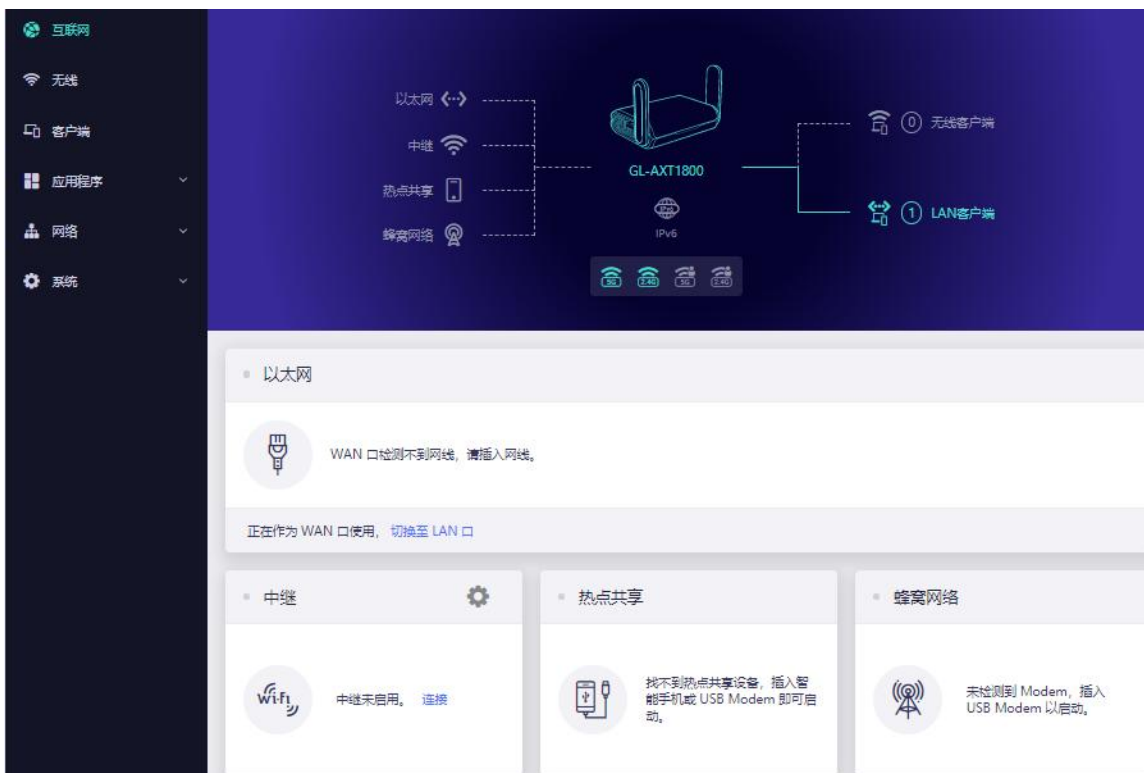

1. 网络

您总共可以通过 4 种联网方式来访问网络：以太网、中继、热点共享、蜂窝网络。



点击网络创建网络连接，可点击对应图标可以直达对应设置页面。

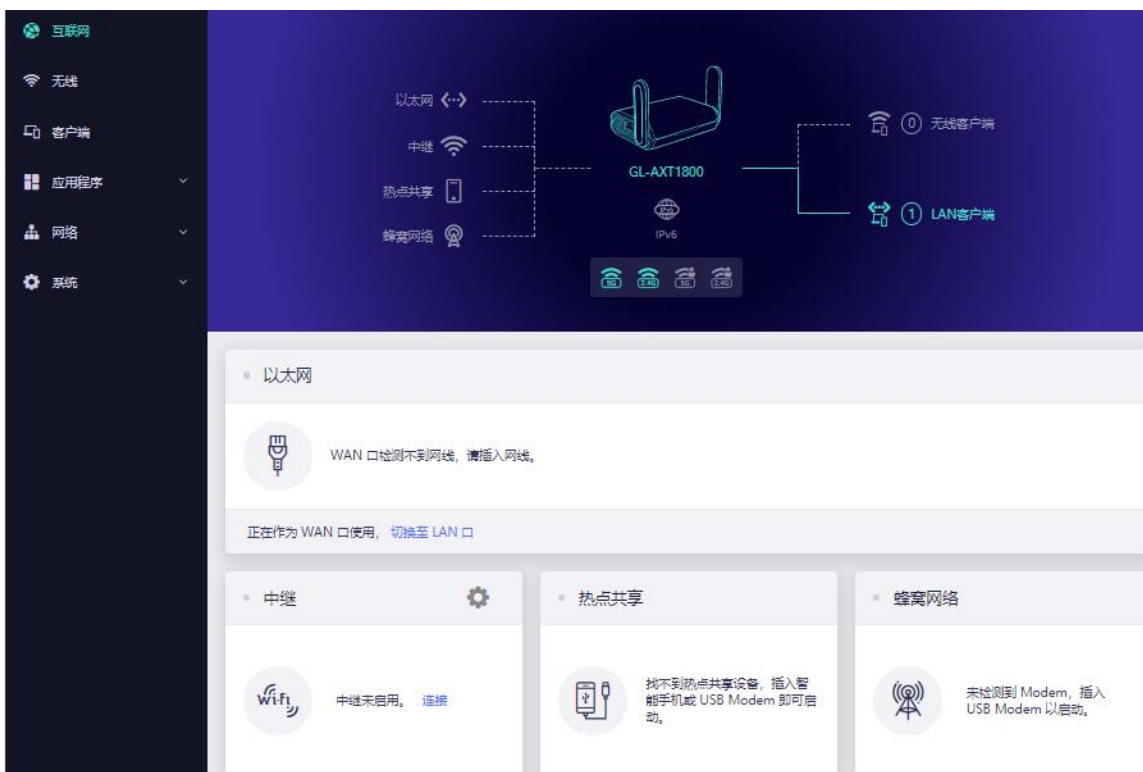

1.1. 以太网

通过网线将路由器连接到光猫或者是主路由器以访问网络。

在将网线插入路由器的 WAN 口之前，您可单击切换至 LAN 口将 WAN 端口设置成 LAN 端口，当您的路由器用作中继器时，您可再拥有一个 LAN 端口。

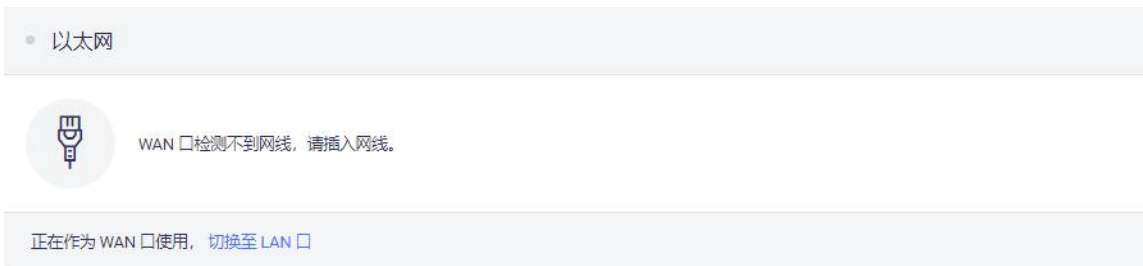

将网线插入到路由器 WAN 端口，连接信息将显示在网线部分，DHCP 是默认协议，

• 以太网

协议	DHCP
IP地址	192.168.1.2
网关	192.168.1.1
DNS 服务器	192.168.1.1

[修改](#)

正在作为 WAN 口使用, [切换至 LAN 口](#)

(1) DHCP

DHCP 是默认也是最常用的协议, 它不需要任何手动配置信息, 点击应用即可。

有线网络配置

协议: **DHCP** | Static | PPPoE

① DHCP, 由上级网络主机分配 IP。

IPv4

IP地址: 192.168.116.9

子网掩码: 255.255.255.0

网关: 192.168.1.1

DNS 服务器 1: 208.68.68.33

DNS 服务器 2: 114.114.114.114

[取消](#) [应用](#)

(2) Static

如果您的运营商 (ISP) 为您提供一个固定的 IP 地址, 需要手动配置网络信息 (IP 地址、子网掩码、网关等), 这时您需要选择 Static

选择 **Static** 后，将设置改为您想要的信息，然后点击**应用**。

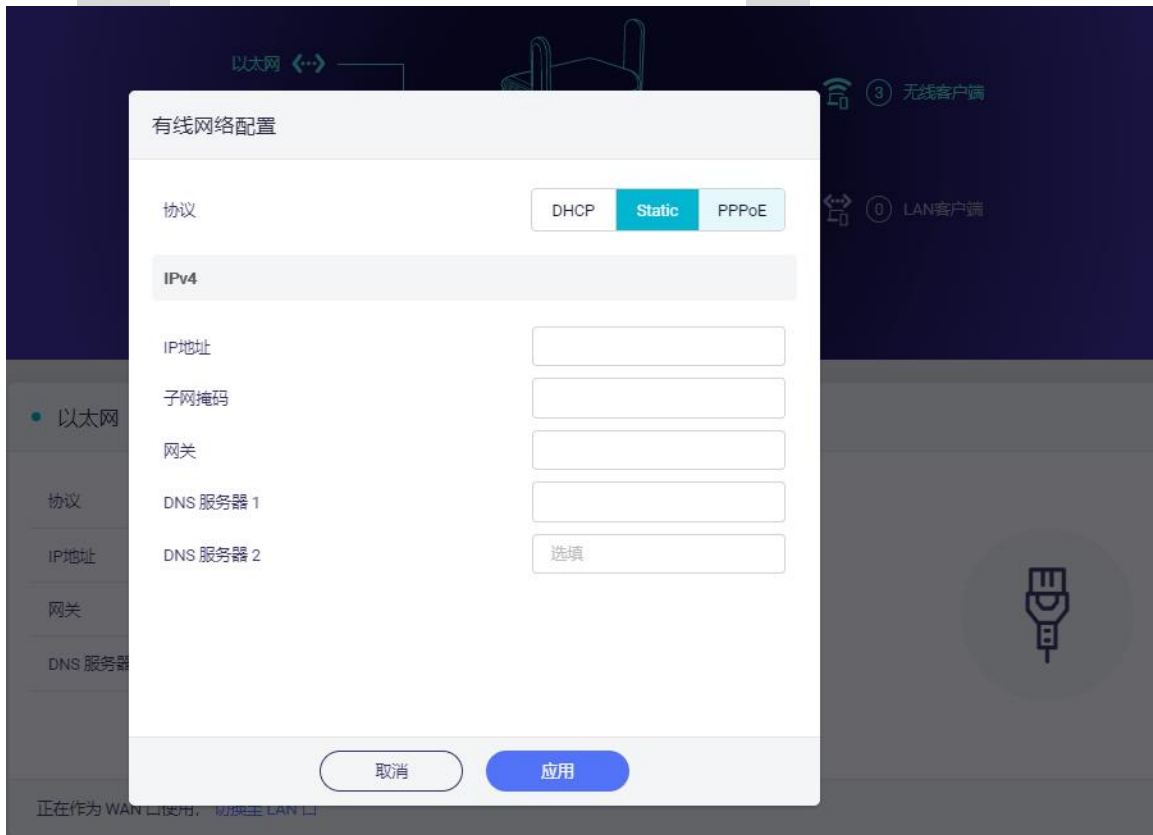

(3) PPPoE

许多运营商（ISP）都需要 PPPoE。通常您的运营商会为您提供建立网路连接的 Modem 猫和用户名/密码。

选择 PPPoE，然后输入用户名跟密码，点击**应用**。

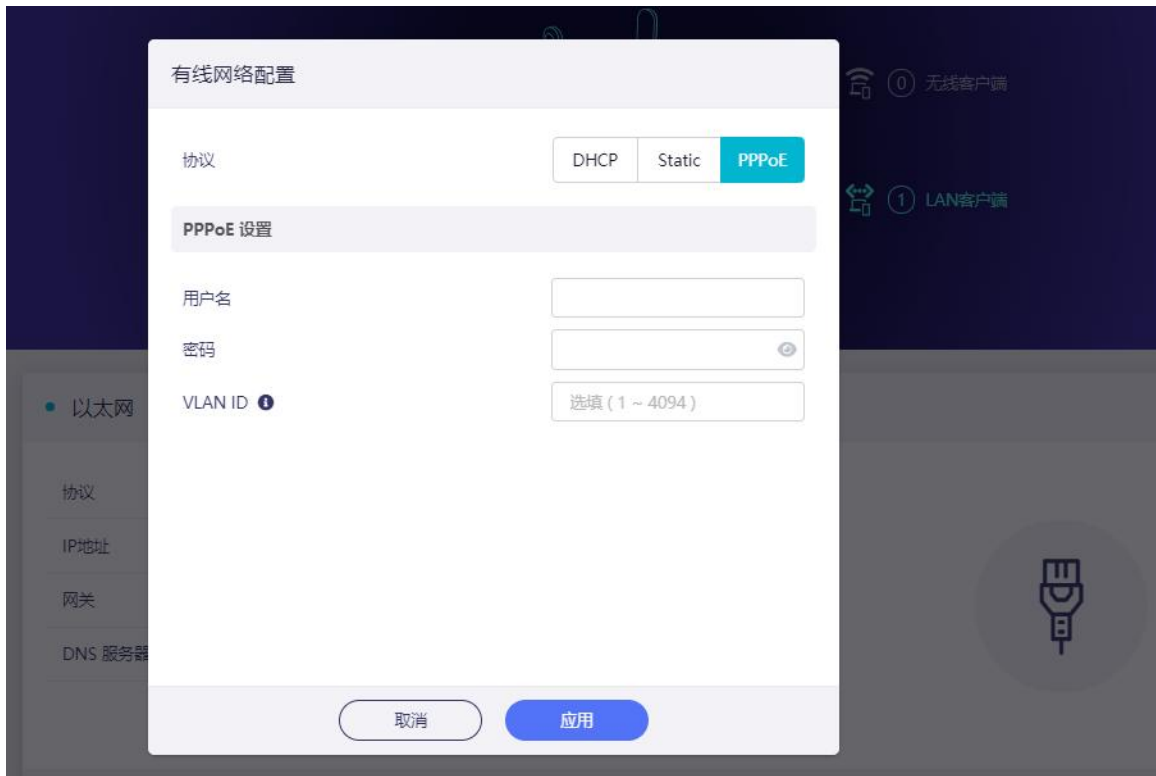

1.2. 中继

中继是将路由器连接到另一个现有的无线网络。例如您在酒店或者是咖啡厅使用的免费 WiFi。

默认情况下，路由器使用 WISP(无线网络运营商)模式工作，该模式创建您自己的子网，并作为防火墙保护您免受公共网络的攻击。

在“中继”部位，点击扫描以搜索附近的无线网络。



在列表中选择一个 SSID,然后输入密码，您可以启用“保存网络”来保存您的无线网络，最后点击加入

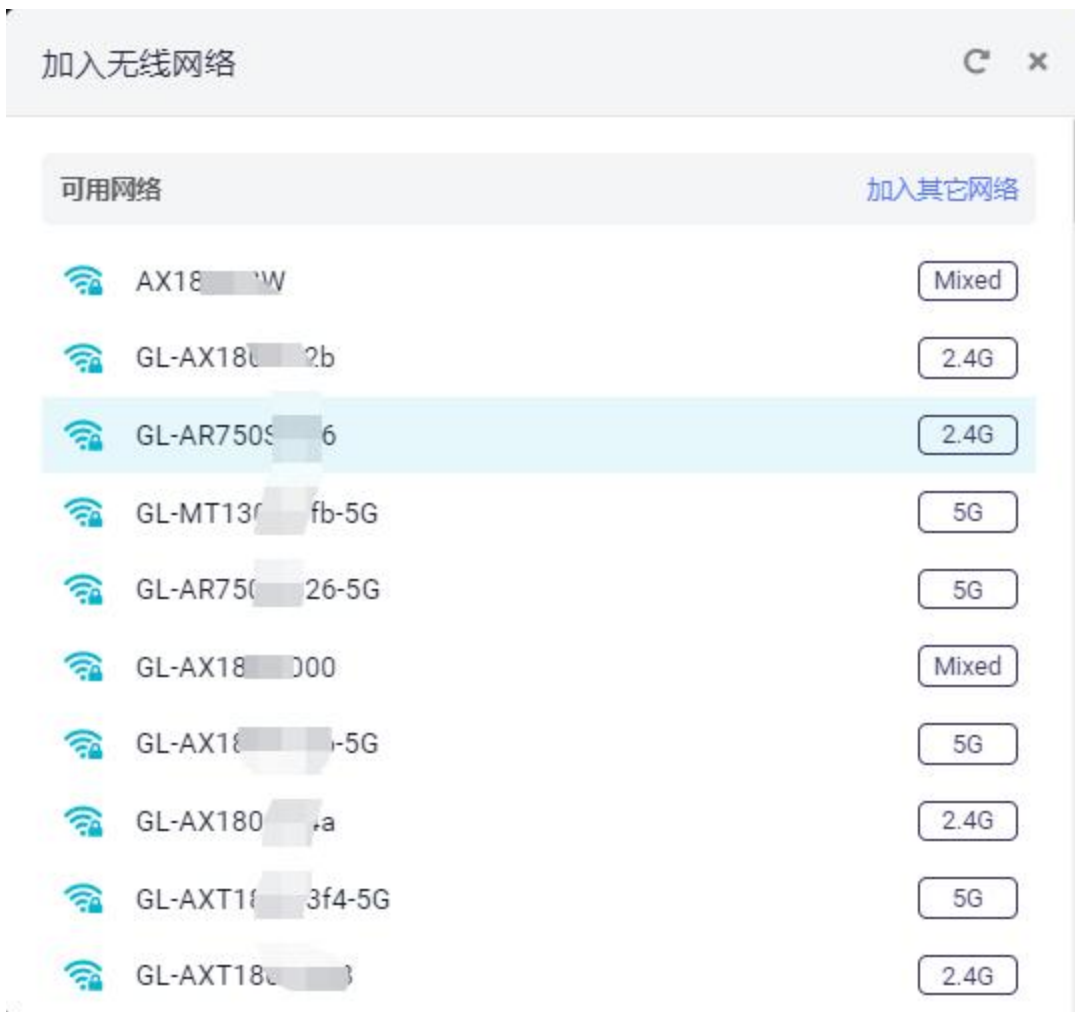

1.3. 热点共享

使用 USB 网线将智能手机与路由器之间的网络共享称为热点共享。

对于智能手机网络共享，请将其连接到路由器的 USB 端口，然后单击信任以在智能手机中弹出消息时继续。

iPhone 用户：将手机用 USB 数据线连接到路由器端口，然后再手机“设置” → “个人热点” 打开，然后在弹出的消息时选择“信任”。

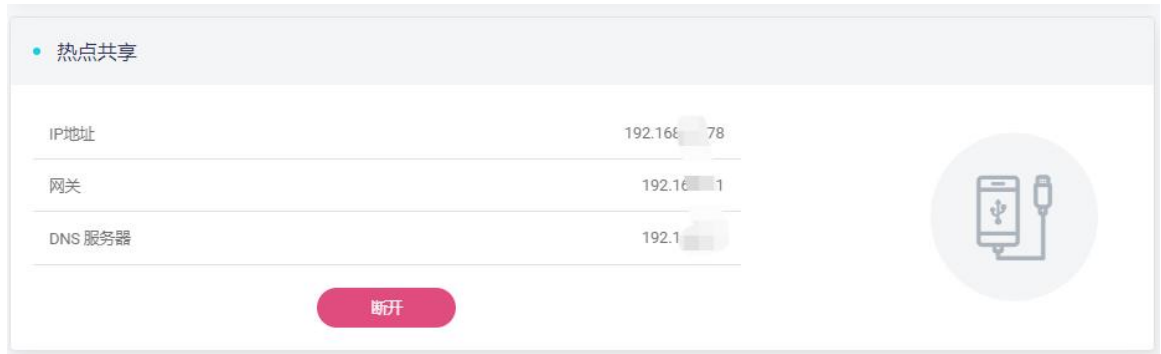

1.4. 蜂窝网络

您可以使用 USB 3G/4G 无线上网卡连接到网络，将 SIM 卡插入到 USB 猫中，然后将 USB 猫插入到路由器 USB 端口，当检测到它时，将启用蜂窝网络，您可设置 USB 猫。

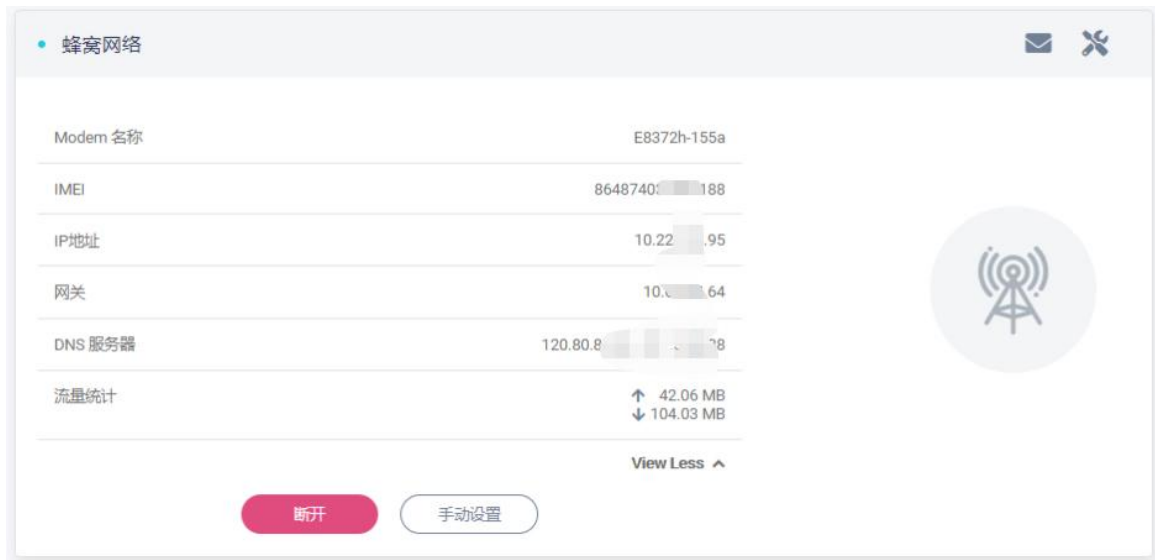

手动设置:

拨号：通常这是默认设置，不需要手动设置，如果您有此类信息，请输入。

- **协议**：选择 3G/4G。
- **端口**：cdc-wdm0 端口的速度更快，ttyUSBX 端口的兼容性更好。

- **APN**: 部分 SIM 卡需要使用特定的 APN, 如果您不清楚正确的 APN, 请向您的运营商咨询。
- **PIN**: USB 猫的 PIN 码。
- **TTL**: 部分运营商会通过检测 TTL 的值来判断 SIM 卡是否在路由器上使用, 如果您的 SIM 卡无法在路由器上使用, 您可以尝试将 TTL 设置为 64 和 128 以外的值 (例如 65) 。
- **服务**: 选择您的 SIM 卡的服务类型。
- **认证方式**: 可选择 NONE、PAP、CHAP、PAP/CHAP。

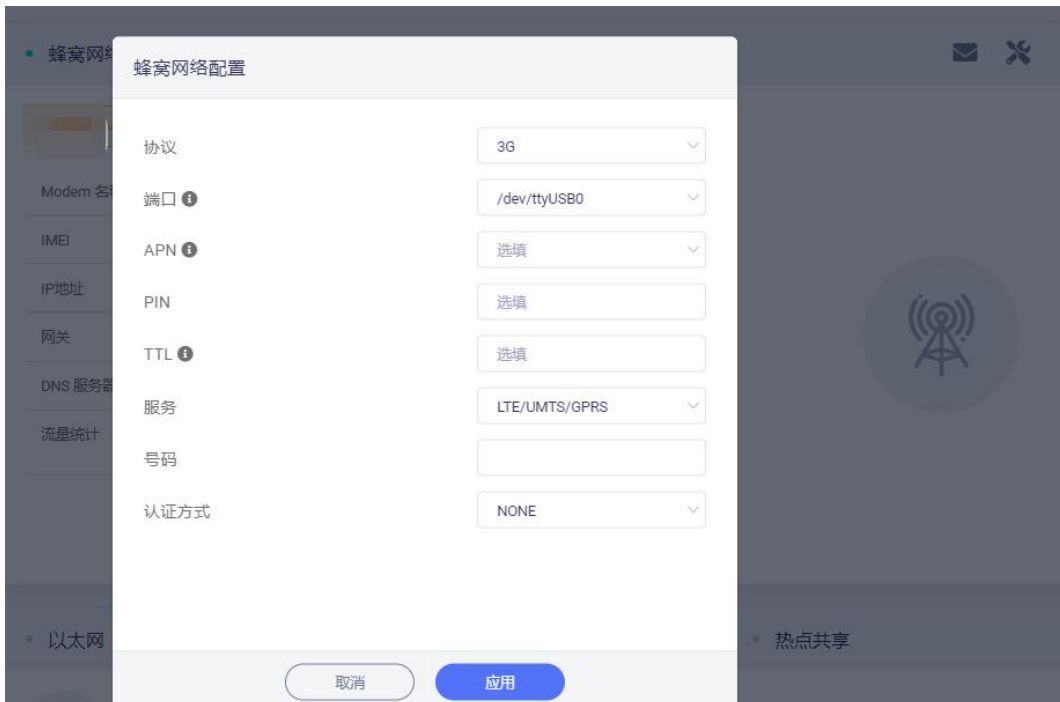

当显示 IP 地址时，表示它已连接网络。

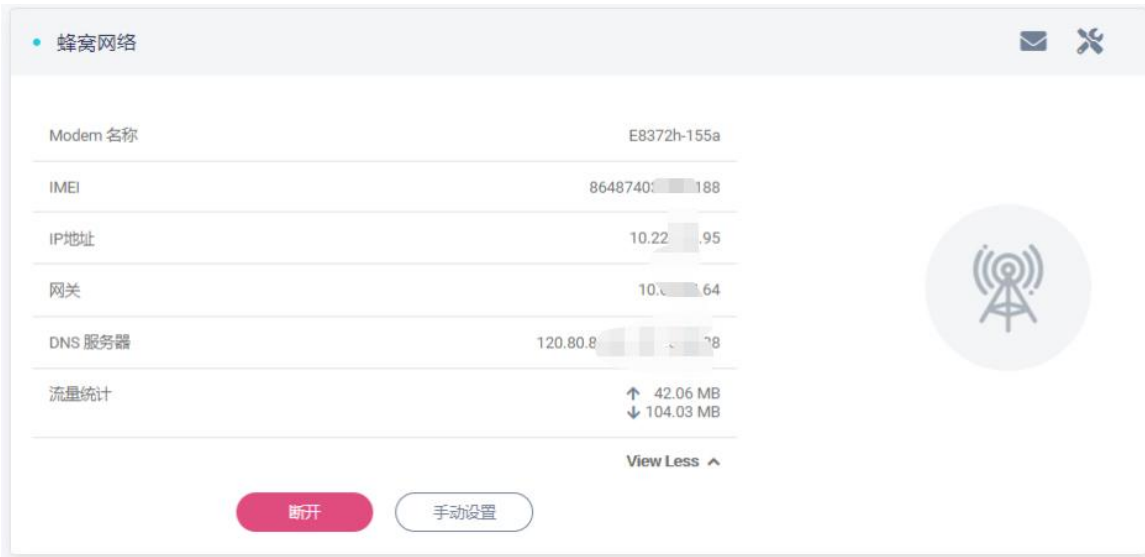

可兼容 USB 猫

以下是我们测试过可支持的 USB 猫型号列表：

华为：E8372h-155、E5576-855、K5161h

中兴：MF833U1、MF932

迅优：D623-Q2

注意：（因 USB 网卡模块因素，现在大部分网卡的系统驱动会识别成热点分享，不影响使用）

2. 无线

在无线选项中，您可以检查当前无线状态，并更改路由器创建的无线设置，点击 ON/OFF 可以打开/关闭无线网络。

WiFi 名称 (SSID) :WiFi 名称。

WiFi 安全性: WiFi 的加密方式。

WiFi 密码: WiFi 的密码，必须至少 6 个字符，建议您收到路由器后更改 WiFi 密码。

SSID 可见性: 显示或隐藏 SSID。

无线模式： 11a/b/g/n/ac/ax 可选。

无线模式： 120/40/80MHz 可选。

允许使用 DFS 信道： 若路由器使用 DFS 信道：每次 Wi-Fi 启动都需要进行信道可用性检查，期间 5G 信号无法连接，此过程需要 1-10 分钟；若路由器检测到雷达正在使用当前信道，它将暂时断开与客户端的连接，并切换到另一个可用信道；此外，扫描周边可用网络时，5GHz Wi-Fi 将暂时关闭。

信道： 路由器自动选择最佳信道，无须手动选择信道。当路由器用于中继功能时，信道是固定的，取决于他连接的无线网络。

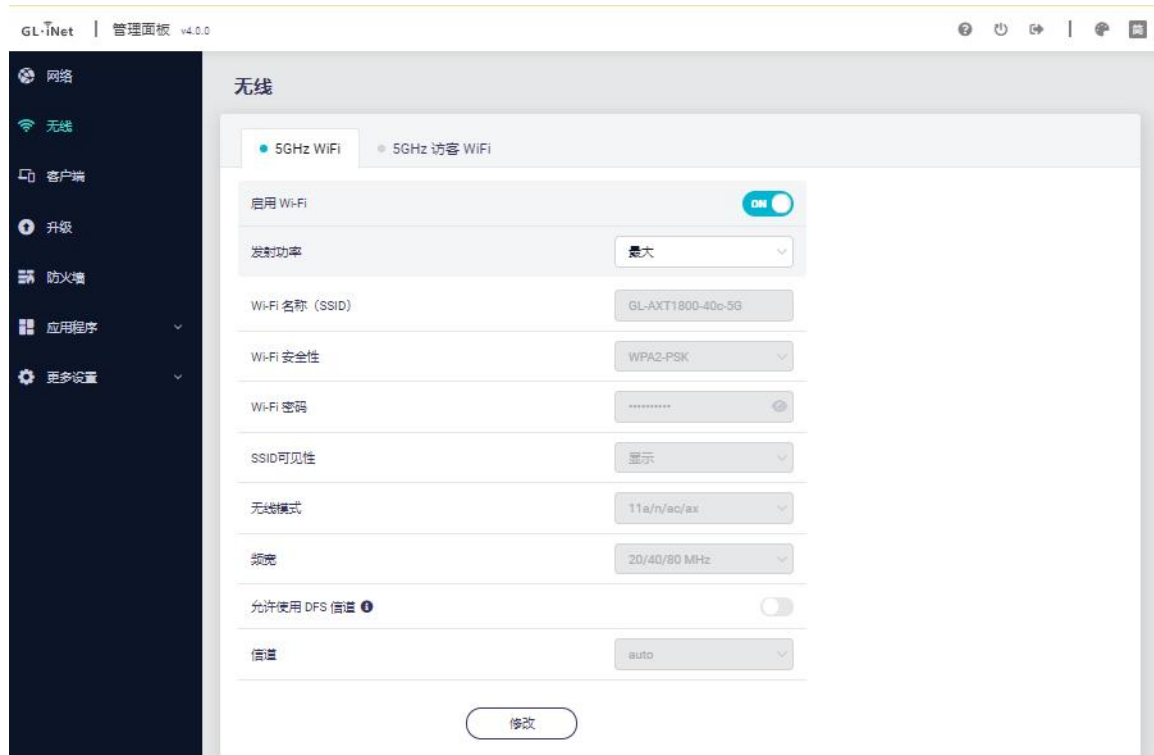

点击修改以更改无线网络的设置。

无线

● 5GHz WiFi ● 5GHz 访客 WiFi

启用 Wi-Fi ON

发射功率 最大

Wi-Fi 名称 (SSID) GL-AXT1800-40c-5G

Wi-Fi 安全性 WPA2-PSK

Wi-Fi 密码

SSID 可见性 显示

无线模式 11a/n/ac/ax

频宽 20/40/80 MHz

允许使用 DFS 信道 ☐

信道 auto

取消 应用

3. 客户端

在此您可以管理连接路由器的所有客户端。

您可以看到他们的名称、IP、Mac 地址和连接方法。

点击右侧按钮可关闭任何不需要的客户端。

GL.iNet | 管理面板 v4.1.0 🔍 🏠 🔄 📶 📶 📶

客户端 ▲ 默认排序

在线客户端 (1) ^

名称	IP + MAC	速率	流量统计	阻止访问外网	操作
DESKTOP-57PQ5A4	192.168.8.168 B4:2E:99:EE:C5:50	↑ 2.20 KB/s ↓ 28.36 KB/s	↑ 2.26 MB ↓ 17.13 MB	☐	...

离线客户端 (0) ^

点击操作下的...可对此设备进行限速。



客户端 ▲ 按默认排序

在线客户端 (1) ^

名称	IP + MAC	速率	流量统计	阻止访问外网	操作
 DESKTOP-57PQ5A4 删除	↔ 192.168.8.168 B4:2E:99:EE:C5:50	↑ 2.23 KB/s ↓ 18.72 KB/s	↑ 2.30 MB ↓ 17.17 MB	<input type="checkbox"/>	⋮ 修改 限速

离线客户端 (0) ^

4. 应用程序

4.1. 软件包

软件包让您安装/卸载任何软件包。

每当您访问此软件包时，请点击刷新。

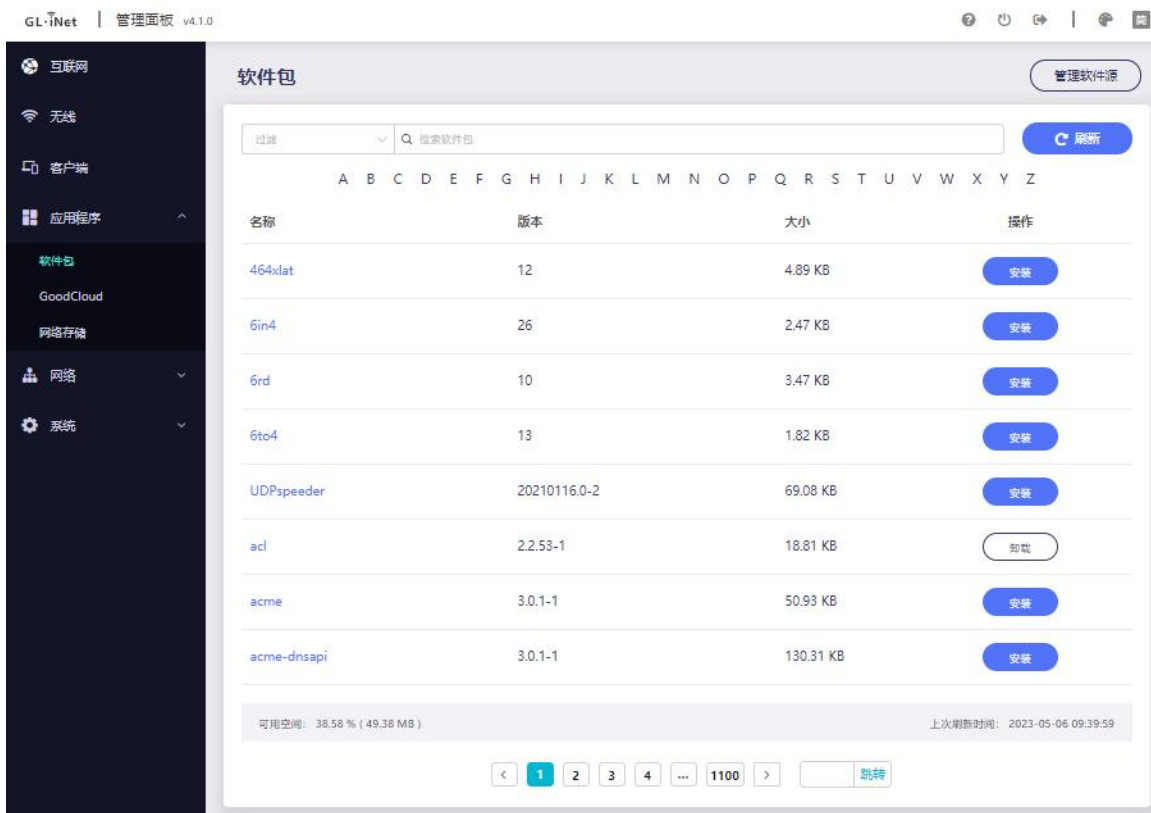

4.2. GoodCloud

使用 GoodCloud 您可以将路由器分组管理，检查路由器实时状态，远程设置路由器，批量操作路由器及监测连接的客户端等。

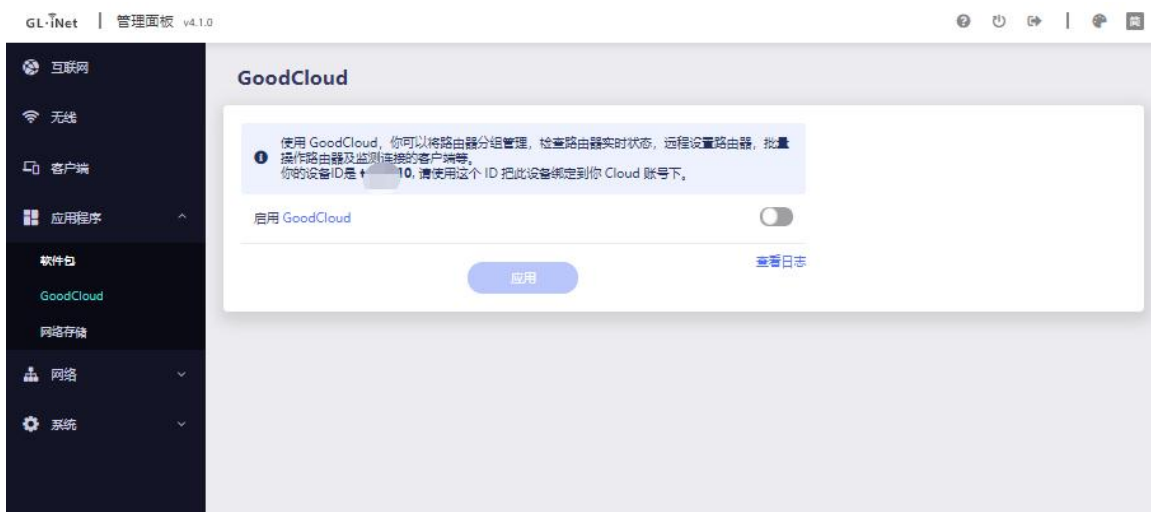

4.3. 网络存储

网络存储是通过不同协议访问和分类管理具有存储功能的存储设备。通过 GLiNet 路由器管理页面或 GLiNet 路由器 App 来使用该功能，您可以在各种设备上访问和管理路由器上共享文件。

AXT1800 路由器通过 USB 接口，可以连接 U 盘/硬盘等外部存储设备，同一局域网下的所有连接的终端之间可以共享存储设备的内容，可以轻松查看或修改其内容。[设置步骤可点击此处查看详情。](#)



5. 网络

5.1. 防火墙

在防火墙中，您可以设置防火墙规则，例如：端口转发、打开路由器端口、DMZ。



5.1.1. 端口转发

端口转发让远程计算机连接到本地 LAN 上位于防火墙后面的指定计算机或服务（例如：web 服务器，FTP 服务器等）。点击+添加，然后输入参数以配置端口转发。

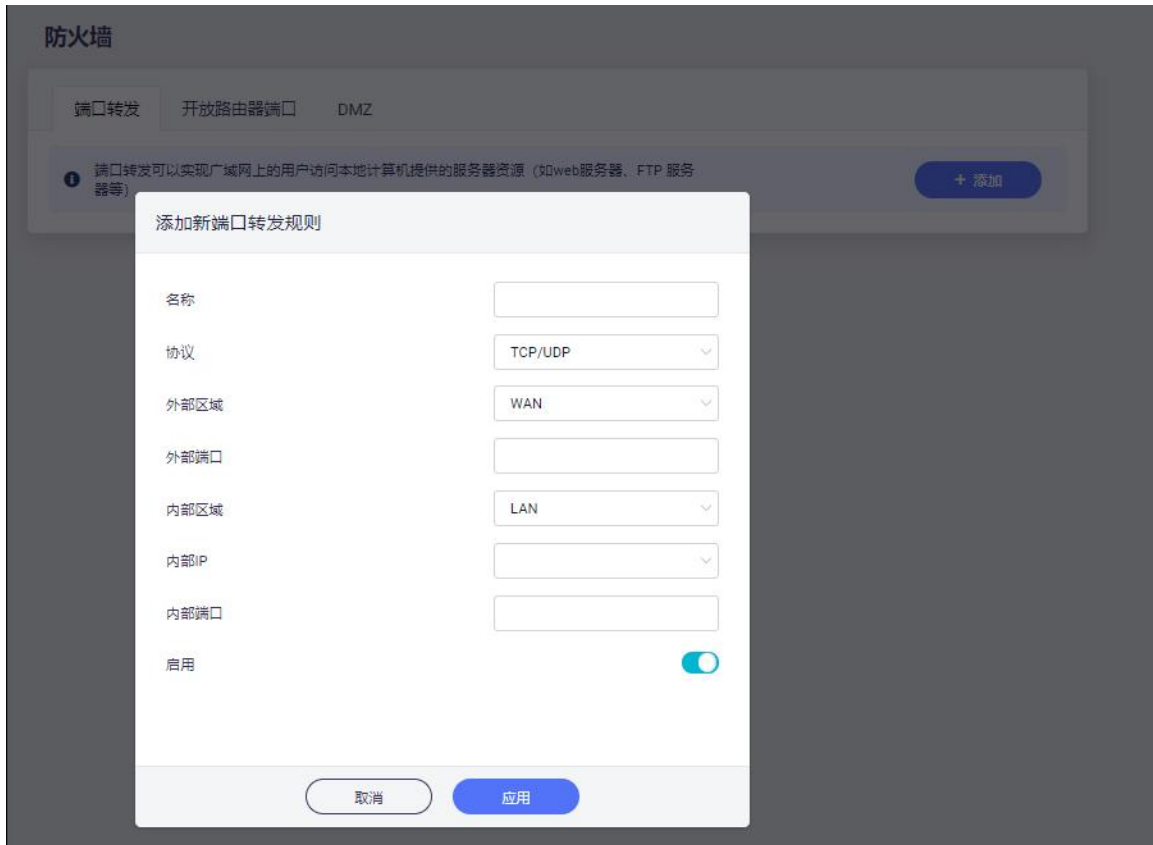

名称: 您可以设置的规则名称。

协议:您可以选择 TCP/UDP、TCP、UDP 协议。

外部区域: WAN

外部端口: 外部端口号，您可以输入特定的端口号或端口范围。（例如：1-65535）

内部区域: LAN/guest

内部 IP: 路由器分配给需要远程访问设备的 IP 地址。

内部端口: 设备的内置端口号，请输入指定的端口号。如与外部端口号相同，则保留空白即可。

状态: 可设置启用/禁止。

5.1.2. 开放路由器端口

在路由器上使用 web/FTP 服务器时，您需要开放路由器端口，以实现广域网上的用户访问路由器提供的服务器资源。

点击“开放路由器端口”，点击+添加并输入所需参数。

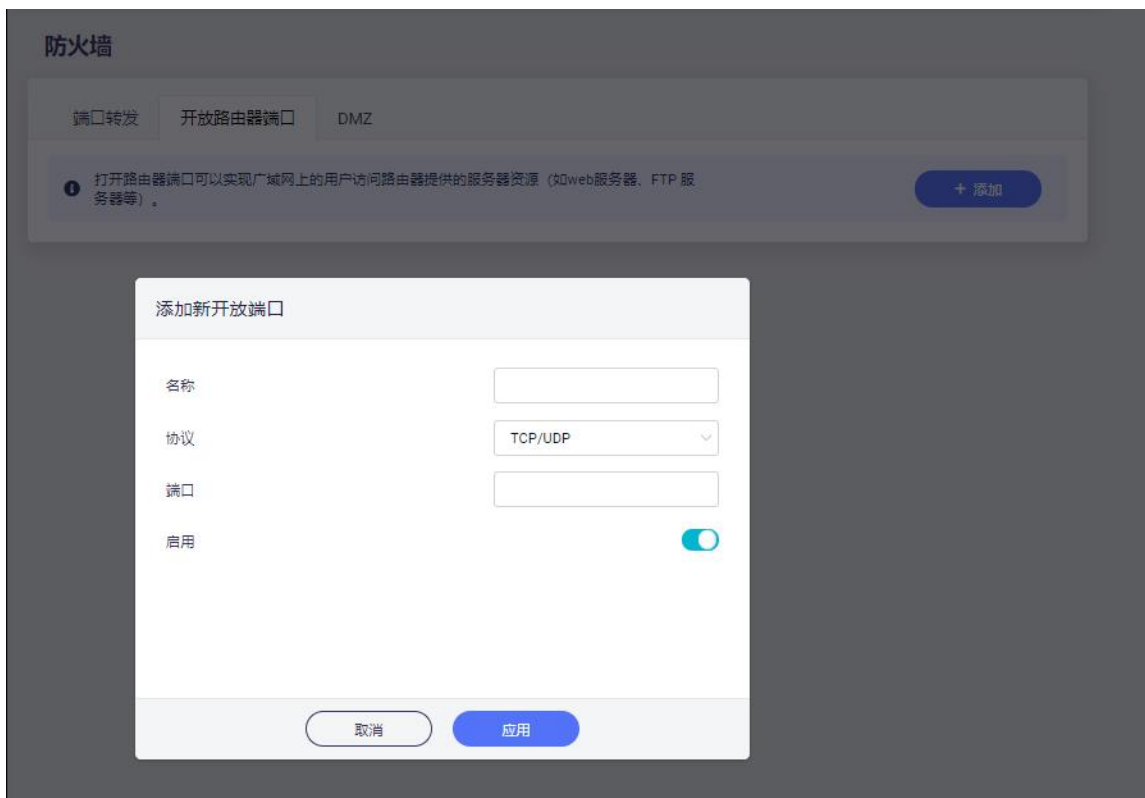

名称：您可以设置规则名称。

协议：您可以选择 TCP/UDP、TCP、UDP 协议。

端口：您需要打开的端口号。

状态：可设置启用/禁止。

5.1.3. DMZ

DMZ 可将局域网中设置为 DMZ 的设备完全暴露给广域网，以实现对广域网提供服务的同时，确保局域网内的其他设备的安全。

点击“开启 DMZ”，在 DMZ 主机 IP 中输入内部的 IP 地址（例如 192.168.8.200）该设备将接受所有传入的数据包。 inbound packets.



5.2. 多线负载

在设置多线负载的两种模式前，先要确保联网接口处于可用状态；

- 如果停用联网状态监测，此时路由器会使用接口的物理状态（比如网线插没插好）来判断
- 在启用 IPv6 的情况下可选择只监测 IPv4 或 IPv6，如两个都需要监测，那么必须两个协议都可以正常联网才可以判定为有效接口；
- 联网状态的监测方式是每隔一段时间向检测 IP 地址发送命令（支持两种测试命令 ping 和 httping），看能否收到回应
 - a) 接口不可用状态下，连续多次收到回应，接口会切换为可用
 - b) 接口可用的状态下，连续多次收不到回应，接口会切换为不可用

互联网

无线

客户端

应用程序

网络

防火墙

多线负载

内部网络

DNS

网络模式

IPv6

MAC 地址克隆

旁路由

IGMP Snooping

系统

多线负载

接口状态监测方式

1 路由器将通过监测和目标 IP 的连接状态，来判断接口是否可用。

- 以太网 ping 8.8.4.4, 8.8.8.8, 208.67.2... ⚙️
- 中继 ping 8.8.4.4, 8.8.8.8, 208.67.2... ⚙️
- 热点共享 ping 8.8.4.4, 8.8.8.8, 208.67.2... ⚙️

1 路由器支持同时连接多个联网接口，您可以在这里设置如何使用。

故障转移：当正在使用的接口故障时，路由器会自动切换到另一个接口。

均衡负载：同时使用多个接口来提升路由器的总带宽。

模式 **1** 故障转移 负载均衡

强制刷新数据流 **1**

接口优先级

1 以太网	☰
2 中继	☰
3 热点共享	☰

应用

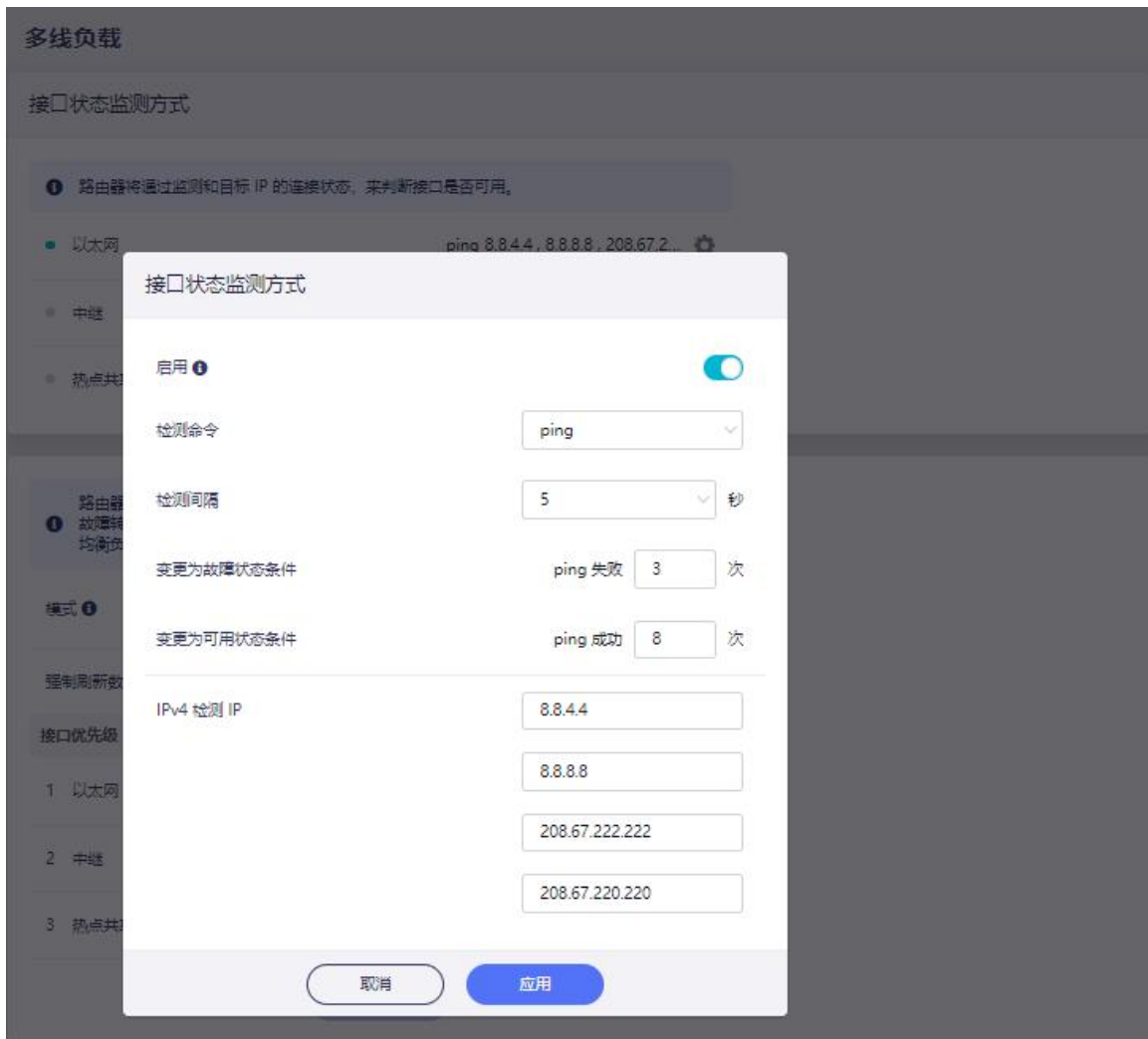

故障转移：当正在使用的接口故障时，路由器会自动切换到另一个接口。该模式下您可自定义接口的优先级，还可选择在接口变化时是否强制刷新已建立的连接中的数据流；

路由器支持同时连接多个联网接口，您可以在这里设置如何使用。

- 故障转移：**当正在使用的接口故障时，路由器会自动切换到另一个接口。
- 均衡负载：**同时使用多个接口来提升路由器的总带宽。

模式 ⓘ 故障转移 负载均衡

强制刷新数据流 ⓘ 🔴

接口优先级

1 以太网	☰
2 中继	☰
3 热点共享	☰

应用

均衡负载：同时使用多个接口来提升路由器的总带宽。

该模式下您可配置新连接的负载占比，这个占比仅代表建立新连接时使用接口的比例，并不代表实际的流量使用量。

路由器支持同时连接多个联网接口，您可以在这里设置如何使用。

- 故障转移：**当正在使用的接口故障时，路由器会自动切换到另一个接口。
- 均衡负载：**同时使用多个接口来提升路由器的总带宽。

模式 ⓘ 故障转移 负载均衡

负载比例

以太网	3 ▾
中继	3 ▾
热点共享	3 ▾

应用

5.3. 内部网络

GL.iNet 路由器使用 192.168.8.1 作为默认 LAN IP 地址，这是你进入路由器管理页面的浏览器访问地址，你可以在以下三个范围内手动设置一个:192.168.x.x，172.x(16-31).x.x 或 10.x.x.x

如果它与主路由器的 IP 地址冲突可进行更改。

注意：起始 IP 地址和结束 IP 地址必须在 2~254 范围内，结束地址应大于起始地址。

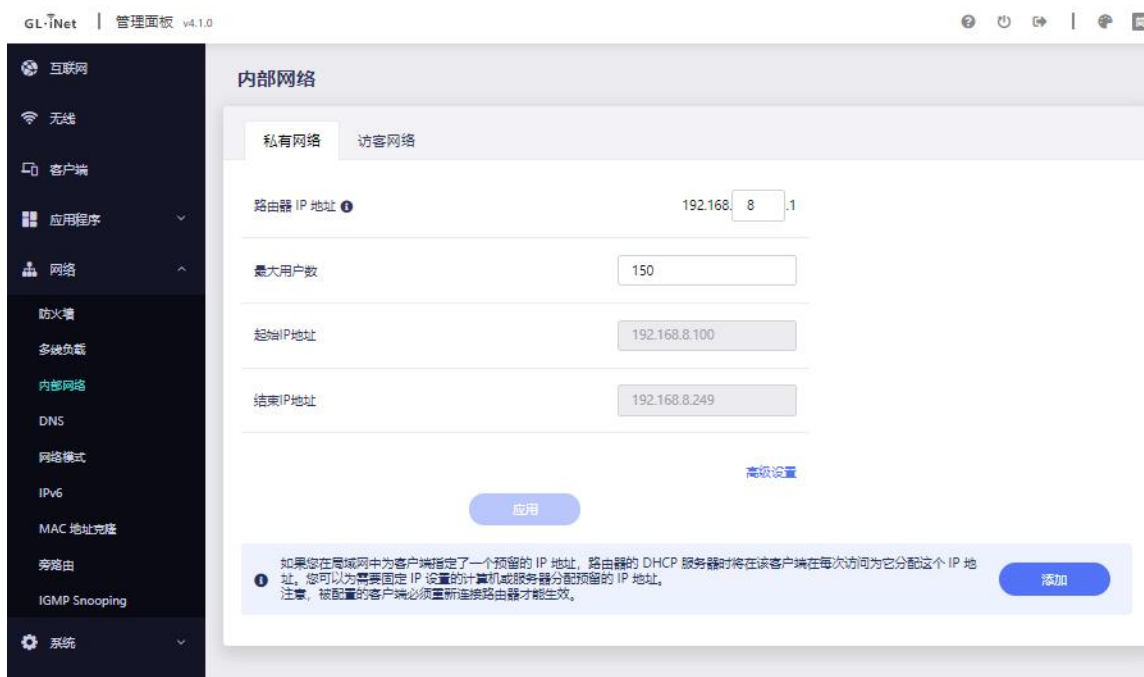

5.4. DNS

您可以配置路由器的 DNS 服务、编辑 Hosts，以防 DNS 泄露或其他目的。

DNS 重新绑定攻击防护：启用此选项可能会导致私有 DNS 查找失败。如果您的网络需要通过强制主页进行认证，请禁用此选项。

覆盖所有客户端的 DNS 设置：启用此选项可接收来自所有已连接客户端的 DNS 请求。

启动 DNS over TLS：使用 TLS 安全协议来加密 DNS 查询。

启动 DNS Crypt-Proxy: 使用 Crypt-Proxy 安全协议来加密 DNS 查询。

启用手动 DNS 服务器设置: 手动输入自定义 DNS 服务器。

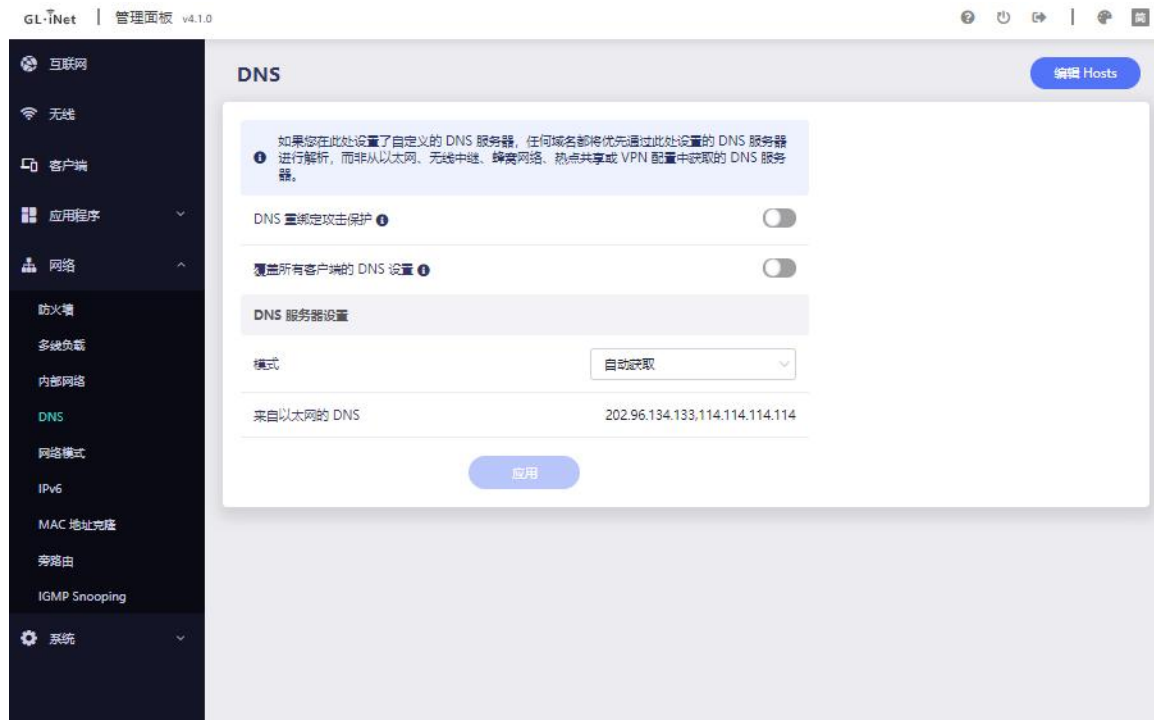

5.5. 网络模式

可根据用途更改网络模式。如果您改变路由器的工作模式，您必须重新连接您的客户端设备。

在 AP 模式下使用路由器时，您可能无法使用默认 IP：192.168.8.1 访问路由器管理页面。在此状况下，如果您想要访问路由器管理页面，必须使用主路由器分配给 GL.iNet 路由器的 IP 地址，或者您可以按住重置按钮 4 秒钟以恢复到路由器模式。

路由模式: 创建您自己的私有网络。本路由器将充当 NAT、防火墙和 DHCP 服务器。

AP 模式: 通过有线连接到上级网络网络并扩展无线网络。

无线扩展模式: 扩展现有无线网络的 Wi-Fi 覆盖范围。

WDS 模式: 与无线扩展模式相似，如果主路由器支持 WDS 模式，请选择 WDS 【目前该模式仅适用于 GL.iNet 路由器】。



5.6. IPv6

IPv6 功能允许您在路由器上启用和配置 IPv6。

当前版本的防火墙，V*N，终端列表，云服务，可能暂时不支持 IPv6。因此，IPv6 功能只能用于此接口内的配置。

注意:如果同时使用 V*N 和 IPv6 的功能，很可能会导致 IPv6 数据泄漏。



LAN:

Native 模式: 路由器将自动为连接到该路由器的每个设备分配一个公共 IPv6 地址。

NAT6 模式: 路由器将为连接到路由器的所有 LAN 设备分配动态内部 IPv6 地址。

Static IPv6 模式: 此模式类似于 NAT6 模式, 路由器将分配一个静态 IPv6 地址范围, 所有连接到路由器的设备都将获得该地址范围内的 IPv6 地址。

DNS 采集方式: 与 DNS 服务器类似, 路由器可以自动配置 DNS 服务器。或者您可以手动输入一两个自定义 DNS 服务器。



5.7. Mac 地址克隆

将当前客户端的 MAC 地址克隆到路由器。当你连接到公共热点时，若你不希望热点发现你真实的 MAC 地址，或者不希望热点控制人员对你进行上网限制，请使用 MAC 地址克隆功能。

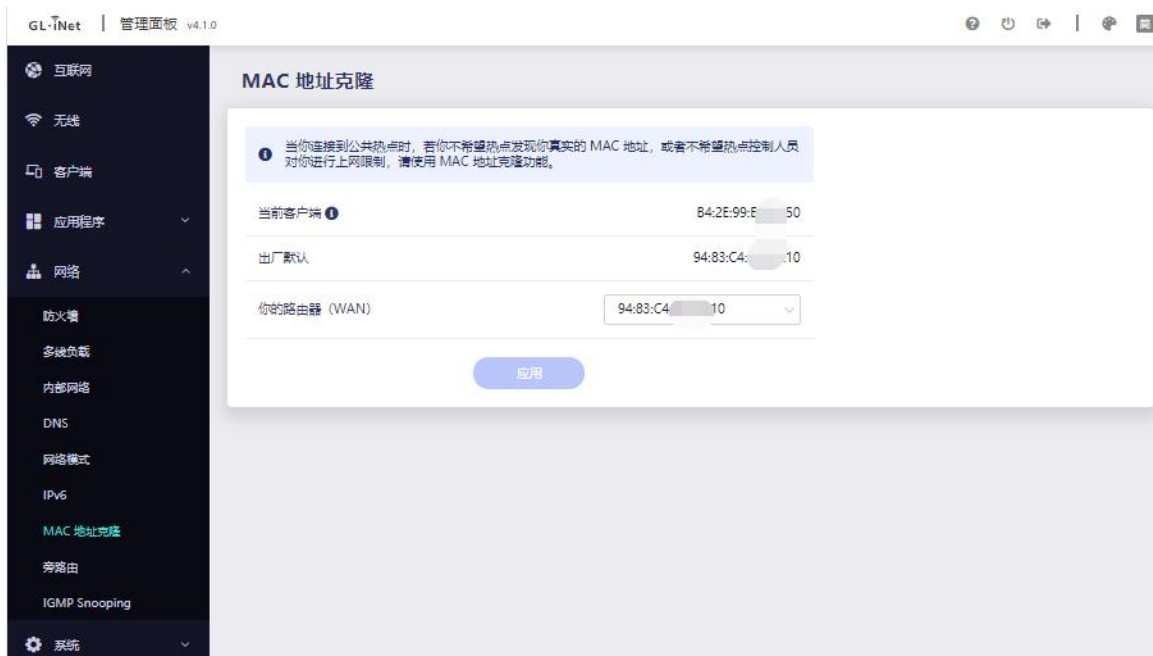

5.8. 旁路由

旁路由模式是一种特殊的网络连接方式，在旁路由模式下，您只需要将路由器连接到一个已存在的局域网中即可对它进行扩展，而不需要对已存在的局域网做任何修

改。

路由器连接方式：将 WAN 口连接到主路由器的 LAN 口。

连接测试：已存在局域网中的设备 IP 地址和 DNS 设置不会发生任何变化，但数据流会先经过旁路由，然后到达主路由，可以用 tracerout 等工具检查。

建议开启强制使用旁路由的 DNS，这样可以使用加密 DNS 的功能。

设备覆盖模式是用来选择哪些设备会使用旁路由的功能：

全局覆盖是所有的设备都会使用旁路由的功能；

部分覆盖可以指定哪些设备使用旁路由功能；



注意：

旁路由的机制导致使用此模式时延迟一定会提高。

LAN to LAN 的数据也会经过旁路由，因此旁路由模式下，网口带宽（旁路由设备 WAN 口及主路由的 LAN）会影响整个局域网的带宽。

*旁路由的实现机制是通过 APR 欺骗，因此会受到局域网内防火墙及客户端设备各种安全设置的影响，对于启用了 APR 防火墙的客户端很可能会无法覆盖。

5.9. IGMP Snooping

您可以在路由器上启动 IGMP Snooping 以使用多播功能。

IGMP Snooping 通过监听 IGMP 协议包，提取相应的信息，形成组播成员关系表，然后对组播业务按照组成员关系进行转发，保证组成员收到正确的的组播业务，而其余主机无法收到。

IGMP V3 与 V1 和 V2 兼容，如发现任何问题您可先尝试使用 V3。



6. 系统

6.1. 概要

在此可查看 CPU 平均负载、内存使用量、LED 指示灯、闪存、系统信息、外置存储器信息

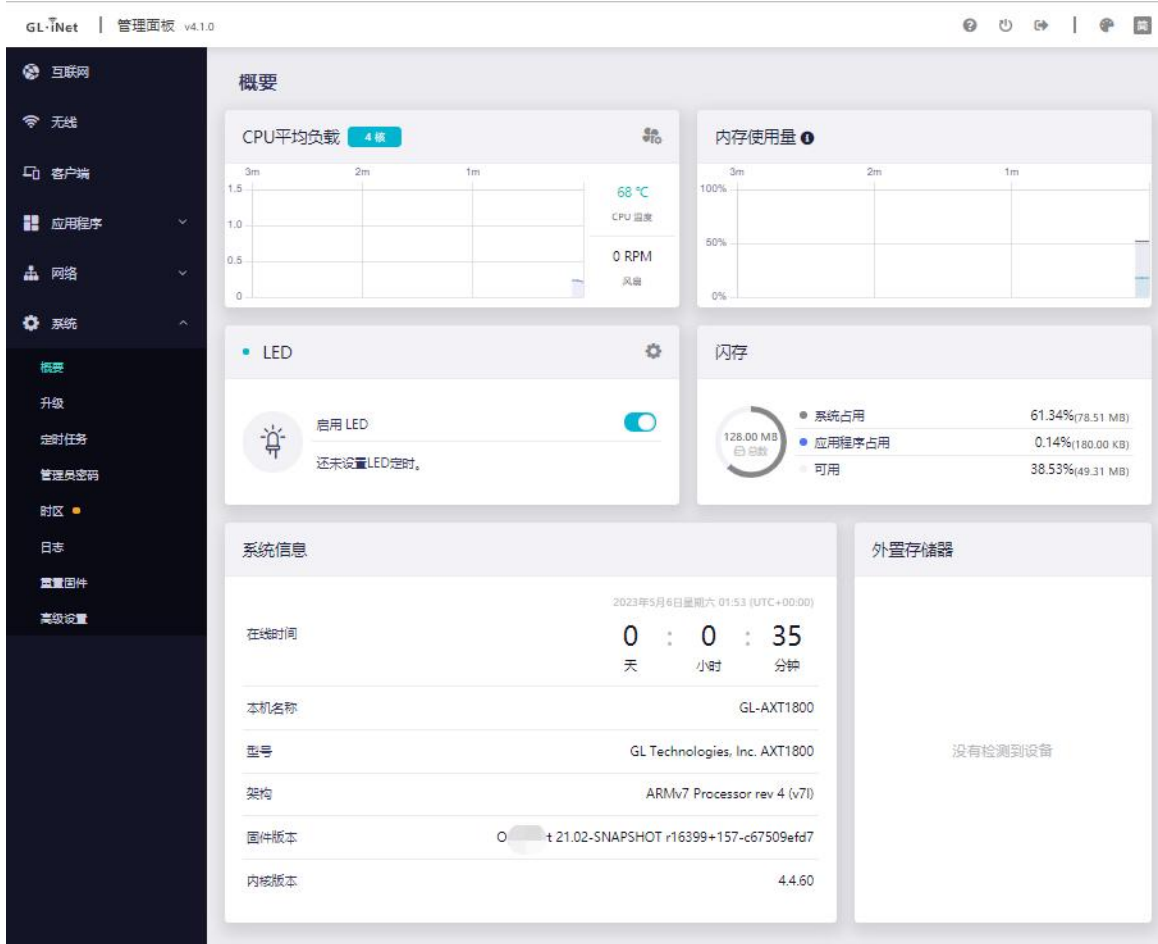

风扇启转温度设置

在 **CPU 平均负载** 右上角，点击小风扇图标设置“风扇启动的 CPU 温度值”，点击“应用”。



6.2. 升级

点击升级以检查可用的更新并升级固件

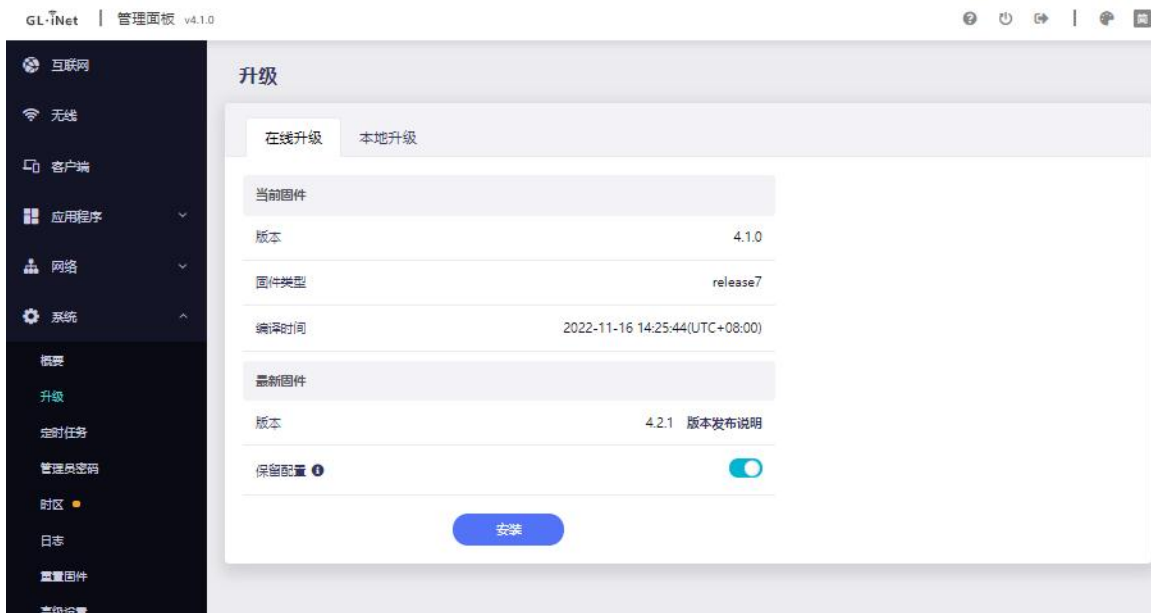

6.2.1. 在线升级

您可以在此处找到当前的固件版本，当您的路由器连接到网络时，它将检查可下载的最新固件版本。

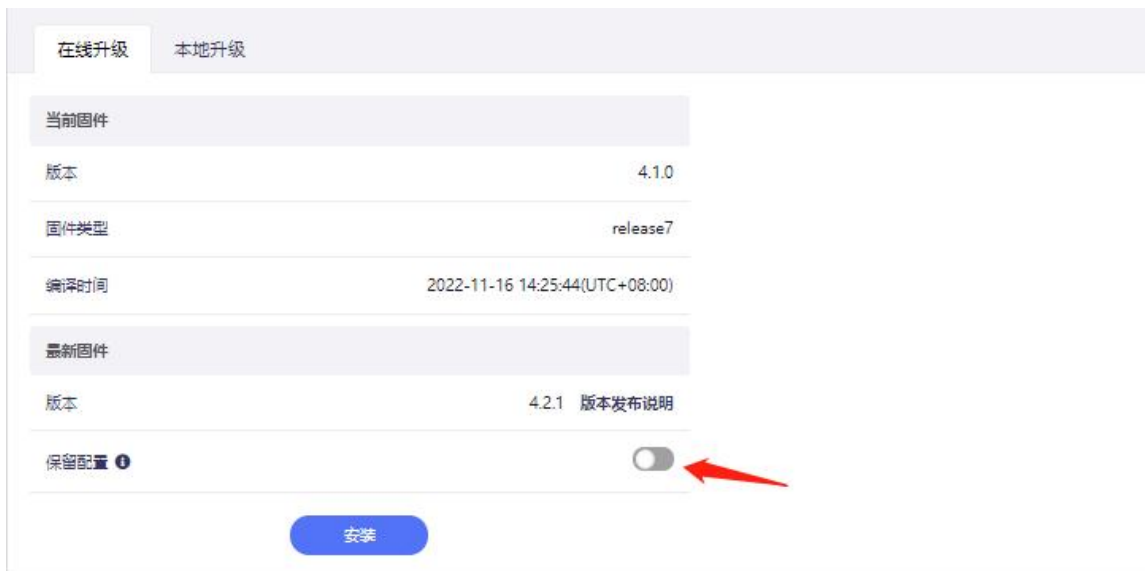

注意：建议取消选中“保留配置”，如果点击保留配置在升级中遇到问题，请重置路由器。

6.2.2. 本地升级

点击本地升级，然后将固件文件上传到路由器。只需将固件文件拖放到显示的区域即可。



*注意本地升级仅支持 GL.iNet 官方固件及基于 GL.iNet 官方源码自编译固件升级。

(1)官方 glinet 固件

您可在我们的[网站](https://dl.gl-inet.cn)下载官方固件：<https://dl.gl-inet.cn>

根据设备型号从文件夹中找到可用的固件，他们位于不同的子文件夹中：

稳定版：正式发布版本

测试版：内测更新版本，未正式发布

GL.iNet 设备固件下载

请选择你设备的型号以及固件的类型。[怎样找设备的型号?](#)

型号选择稳定版

3.212 snapshot build 2022-05-09

For GL-AP1300, GL-AR150, GL-AR300M, GL-AR300M16, GL-AR750, GL-AR750S, GL-B1300, GL-B2200, GL-E750, GL-MiFi, GL-MT1300, GL-MT300N-V2, GL-MV1000, GL-MV1000W, microrouter-N300, GL-S1300, GL-USB150, GL-X1200, GL-X300B, GL-X750, GL-XE300

更新日志:

3.212 beta3 2022-04-07

For GL-AP1300, GL-AR150, GL-AR300M, GL-AR300M16, GL-AR750, GL-AR750S, GL-B1300, GL-B2200, GL-E750, GL-MiFi, GL-MT1300, GL-MT300N-V2, GL-MV1000, GL-MV1000W, microrouter-N300, GL-S1300, GL-USB150, GL-X1200, GL-X300B, GL-X750, GL-XE300

更新日志:

3.211 stable 2021-01-13

For GL-AR300M, GL-AR300M16, GL-MT300N-V2, GL-AR750, GL-AR750S, GL-MT1300, GL-MiFi, GL-X300B, GL-XE300, GL-X750, GL-E750, GL-USB150, GL-X1200, GL-B1300, GL-S1300

更新日志:

6.3. 定时任务

可进行一些基本操作设置每天定时执行

开关 LED 灯

重启路由器

定时切换 2.4GHz WiFi 状态

定时切换 5GHz WiFi 状态

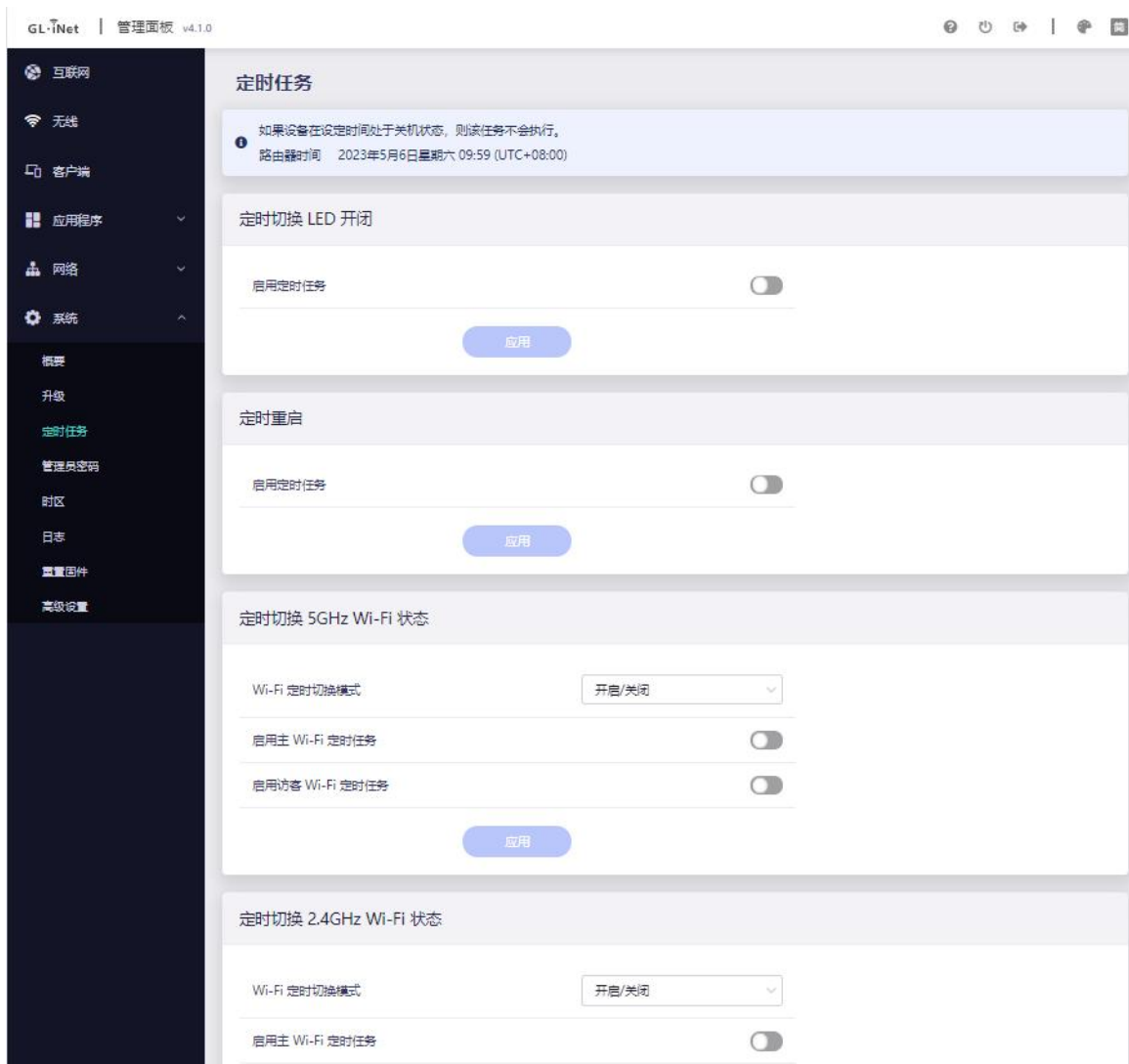

6.4. 管理员密码

在开启不允许使用弱密码条件下，更改路由器管理页面密码，该密码至少 10 个字符，您必须输入当前登录密码方可设置新密码

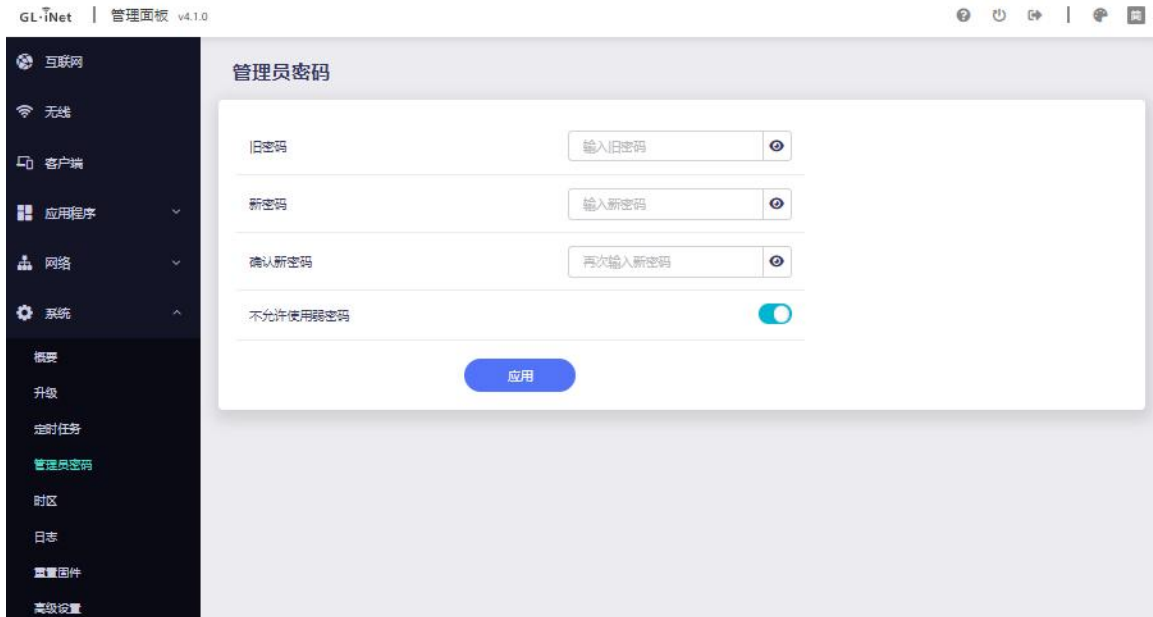

6.5. 时区

可根据您所在位置的时区来设置路由器时间。

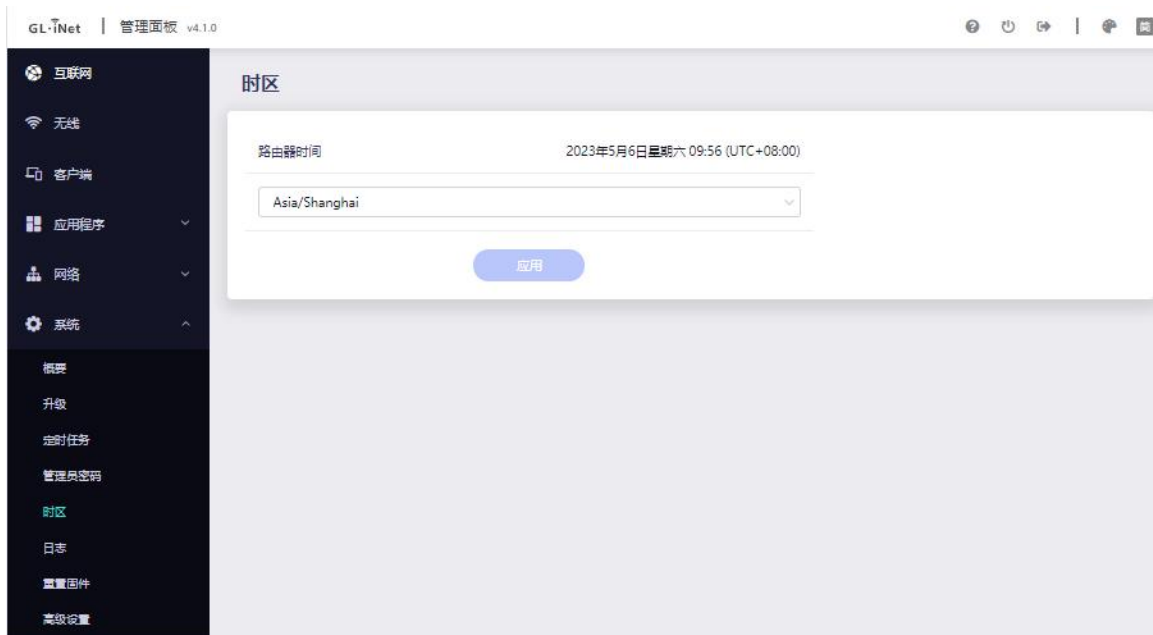

6.6. 日志

可以查看或导出系统日志/内核日志/崩溃日志/云平台日志/Nginx 日志。

GL.iNet | 管理面板 v4.1.0

互联网
无线
客户端
应用程序
网络
系统
概览
升级
定时任务
管理员密码
时区
日志
重置固件
高级设置

日志

导出日志

系统日志 内核日志 崩溃日志 云平台日志 Nginx 日志

刷新

```
1900:3003:c4ff:fe2d:5b10.
Sat May 6 09:40:32 2023 daemon.info avahi-daemon[4333]: Withdrawing address record for fe80::9683:c4ff:fe2d:5b10 on eth0.
Sat May 6 09:40:32 2023 daemon.notice netifd: Interface 'wan' is disabled
Sat May 6 09:40:32 2023 daemon.notice netifd: Interface 'wan' is enabled
Sat May 6 09:40:32 2023 daemon.warn dnsmasq[9763]: no servers found in /tmp/resolv.conf.d/resolv.conf.auto, will retry
Sat May 6 09:40:32 2023 kern.info kernel: [ 1335.431202] IPv6: ADDRCONF(NETDEV_UP): eth0: link is not ready
Sat May 6 09:40:32 2023 user.notice mwan3[1194]: Execute ifdown event on interface wan (unknown)
Sat May 6 09:40:33 2023 user.info mwan3track[28523]: Detect ifdown event on interface wan (eth0)
Sat May 6 09:40:34 2023 daemon.notice netifd: Network device 'eth0' link is up
Sat May 6 09:40:34 2023 daemon.notice netifd: Interface 'wan' has link connectivity
Sat May 6 09:40:34 2023 daemon.notice netifd: Interface 'wan' is setting up now
Sat May 6 09:40:34 2023 kern.info kernel: [ 1335.372748] nss-dp 3a001000.dp1 eth0: PHY Link up speed: 1000
Sat May 6 09:40:34 2023 kern.info kernel: [ 1335.372985] IPv6: ADDRCONF(NETDEV_CHANGE): eth0: link becomes ready
Sat May 6 09:40:34 2023 daemon.notice netifd: wan (1624): udhcp: started, v1.33.Z
Sat May 6 09:40:34 2023 daemon.notice netifd: wan (1624): udhcp: sending discover
Sat May 6 09:40:34 2023 daemon.notice netifd: wan (1624): udhcp: sending select for 192.168.116.9
Sat May 6 09:40:34 2023 daemon.notice netifd: wan (1624): udhcp: lease of 192.168.116.9 obtained, lease time 86400
Sat May 6 09:40:34 2023 daemon.info avahi-daemon[4333]: Joining mDNS multicast group on interface eth0.IPv4 with address 192.168.116.9.
Sat May 6 09:40:34 2023 daemon.info avahi-daemon[4333]: New relevant interface eth0.IPv4 for mDNS.
Sat May 6 09:40:34 2023 daemon.info avahi-daemon[4333]: Registering new address record for 192.168.116.9 on eth0.IPv4.
Sat May 6 09:40:34 2023 daemon.notice netifd: Interface 'wan' is now up
Sat May 6 09:40:34 2023 daemon.info dnsmasq[9763]: reading /tmp/resolv.conf.d/resolv.conf.auto
Sat May 6 09:40:34 2023 daemon.info dnsmasq[9763]: using only locally-known addresses for domain test
Sat May 6 09:40:34 2023 daemon.info dnsmasq[9763]: using only locally-known addresses for domain onion
Sat May 6 09:40:34 2023 daemon.info dnsmasq[9763]: using only locally-known addresses for domain localhost
Sat May 6 09:40:34 2023 daemon.info dnsmasq[9763]: using only locally-known addresses for domain local
Sat May 6 09:40:34 2023 daemon.info dnsmasq[9763]: using only locally-known addresses for domain invalid
Sat May 6 09:40:34 2023 daemon.info dnsmasq[9763]: using only locally-known addresses for domain bind
Sat May 6 09:40:34 2023 daemon.info dnsmasq[9763]: using only locally-known addresses for domain lan
Sat May 6 09:40:34 2023 daemon.info dnsmasq[9763]: using nameserver 202.96.134.133#53
Sat May 6 09:40:34 2023 daemon.info dnsmasq[9763]: using nameserver 114.114.114.114#53
Sat May 6 09:40:35 2023 user.notice mwan3[1742]: Execute ifup event on interface wan (eth0)
Sat May 6 09:40:35 2023 user.notice mwan3[1742]: Starting tracker on interface wan (eth0)
Sat May 6 09:40:35 2023 user.notice mwan3track[28523]: Stopping mwan3track for interface 'wan'
Sat May 6 09:40:36 2023 daemon.info avahi-daemon[4333]: Joining mDNS multicast group on interface eth0.IPv6 with address fe80::9683:c4ff:fe2d:5b10.
Sat May 6 09:40:36 2023 daemon.info avahi-daemon[4333]: New relevant interface eth0.IPv6 for mDNS.
Sat May 6 09:40:36 2023 daemon.info avahi-daemon[4333]: Registering new address record for fe80::9683:c4ff:fe2d:5b10 on eth0.*.
Sat May 6 09:40:37 2023 user.info mwan3rtmon[4172]: Detect rtchange event.
Sat May 6 09:40:37 2023 user.notice firewall: Reloading firewall due to ifup of wan (eth0)
Sat May 6 09:56:00 2023 user.info mwan3track[2003]: Lost 3 ping(s) on interface wan (eth0)
```

6.7. 重置固件

如果设备出现无法解决的故障，您可以尝试将路由器重置为出厂状态。重置路由器后，您当前的所有设置、应用程序和数据都将丢失。该过程大约需要 3 分钟，重置过程中切勿让路由器断电。

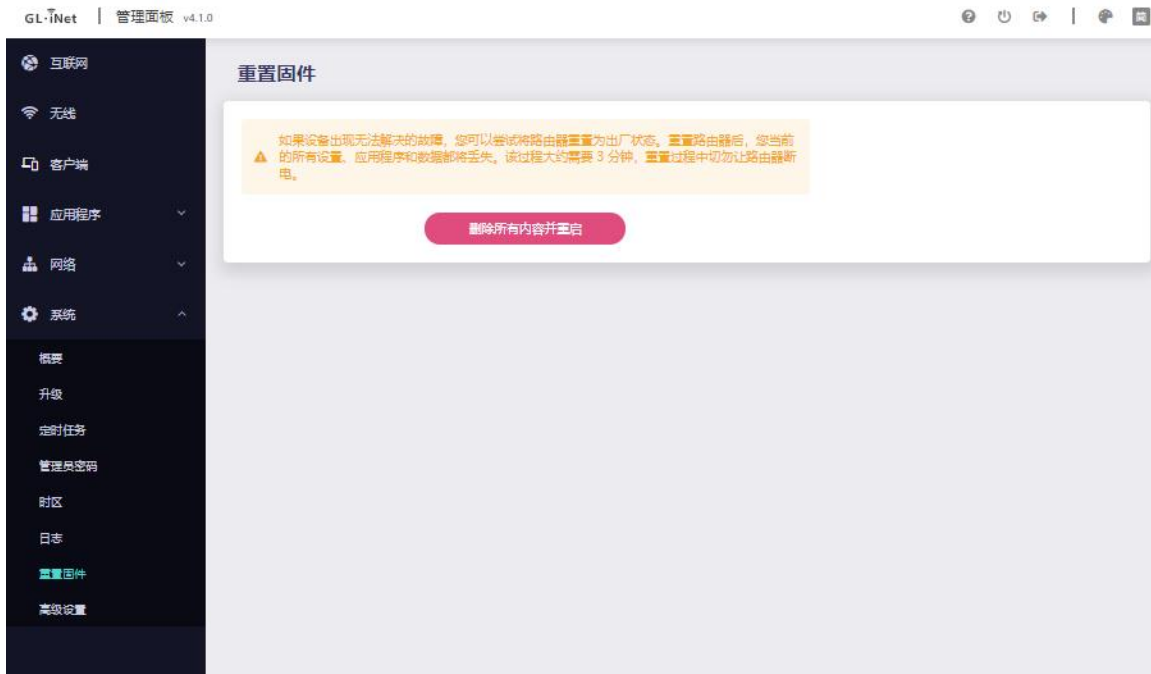

6.8. 高级设置

此链接提供原生的 LuCI 页面，GL.iNet 不对 LuCI 页面的维护跟持续开发负责。



点击 `192.168.8.1/cgi-bin/luci` 将转到 luci 登录页面。

需要授权

请输入用户名和密码。

用户名

密码

Powered by LuCI openwrt-22.03 branch (git-21.284.87084-e4d24f0) / : 21.02-SNAPSHOT r16390+157-c87509efd7

注意：用户名是 root，密码与 Web 界面管理员密码相同。

状态

系统

主机名	GL-AXT1800
型号	GL Technologies, Inc. AXT1800
架构	ARMv7 Processor rev 4 (v7l)
目标平台	ipq807x/ipq80xx
固件版本	OpenWrt 21.02-SNAPSHOT r18399+157-c87509efd7 / LuCI openwrt-22.03 branch git-21.284.67084-e4d24f0
内核版本	4.4.60
本地时间	2023-05-08 09:58:41
运行时间	0h 40m 22s
平均负载	0.03, 0.11, 0.15

内存

可用数	<div style="width: 55%;"><div style="width: 55%;"></div></div> 219.72 MiB / 392.87 MiB (55%)
已使用	<div style="width: 52%;"><div style="width: 52%;"></div></div> 205.32 MiB / 392.87 MiB (52%)
已缓冲	<div style="width: 4%;"><div style="width: 4%;"></div></div> 17.22 MiB / 392.87 MiB (4%)
已缓存	<div style="width: 13%;"><div style="width: 13%;"></div></div> 53.43 MiB / 392.87 MiB (13%)

网络

IPv4 上游

协议: DHCP 客户端
地址: 192.168.116.9/24
网关: 192.168.116.254
DNS 1: 202.96.134.133
DNS 2: 114.114.114.114
到期时间: 23h 41m 54s
已连接: 0h 18m 6s

设备: 以太网适配器 "eth0"
MAC 地址: 94:83:C4:2D:5B:10

活动连接 231 / 18384 (1%)

已分配的 DHCP 租约

主机名	IPv4 地址	MAC 地址	剩余租期	静态租约
DESKTOP-57PQ5A4	192.168.8.168	B4:2E:90:EE:C5:50	已过期	设为静态

已分配的 DHCPv6 租约

主机	IPv6 地址	DUID	剩余租期	静态租约
----	---------	------	------	------

没有已分配的租约